

WIKĘD 

JESIEŃ 2021

KATALOG DRZWI



AKTUALIZACJA
04.2022

FutureLOFT | ALU FIRELINE | **GLASS**LOFT / FRONT

NOWOŚCI • DRZWI PPOŻ ALU FIRELINE • KOLEKCJE GLASS LOFT, GLASS FRONT ORAZ FUTURE LOFT •
PODŚWIETLANE POCHWYTY • OŚCIEŻNICA ALUMINIOWO-KOMPOZYTOWA PREMIUM • WIELE INNYCH

WWW.WIKED.PL

Wzór 26C
Kolor **Antracyt Struktura**
Akcesoria: **Pochwył Beta 150**,
Łącznik Termo 90, naświetla



Wzór 47 z ramką Black
Kolor **Winchester + Czarny Mat**
Akcesoria: **Pochwył Beta Black 150, naświetle boczne**



POZNAJ DRZWI WIKĘD

Zainspiruj się i stwórz swoją unikatową kombinację wzoru, akcesoriów i kolorów.
Odkryj świat niekończących się możliwości tworzenia drzwi zewnętrznych.

Wzór 26d
Kolor **Antracyt Gładki**
Akcesoria: **Pochwył Toro 180**





Wzór FIO2A
Kolor Antracyt Szafir + Woodec Dąb Turner
Akcesoria: Pochwył Beta 150, naświetle boczne



Wzór GD01a
Kolor Dąb bielony

 Więcej inspiracji znajdziesz na stronie:
www.wiked.pl/inspiracje



Wzór 48
Kolor Crystal Sky Color Rusty Bronze
Akcesoria: Pochwył Beta 150 45° z czytnikiem linii papilarnych



Wzór FL01a
Kolor Antracyt Gładki + Woodec Dąb Turner



NOWE KOLEKCJE DRZWI GLASSLOFT & GLASSFRONT

PRZYCIĄGAJĄCA TAFLA SZKŁA

Nowy wymiar kolekcji Glass. Do świetnie znanego rozwinięcia Design dołączyły nowości - Front oraz Loft. Ta pierwsza zachwyca taflami szkła również w dużych formatach aplikowanego bezpośrednio na skrzydło drzwiowe, co jest nietuzinkowym elementem dekoracyjnym. Drzwi te nie zawierają pakietu szybowego, dzięki czemu można zachować maksymalną prywatność i świetne parametry termiczne, zachowując przy tym zachwycający wygląd kolekcji Glass. Wzory kolekcji Glass Loft są powieleniem tych, znanych z Glass Front, jednak z pozornie niewidzialną różnicą. Pod szklaną, czarną aplikacją znajduje się pakiet szybowy umożliwiający przepuszczanie światła.

WIĘCEJ:
s. 44



NOWA KOLEKCJA DRZWI FutureLOFT

INTRYGUJĄCA STYLISTYKA



Kolekcja Future rozwija się o nowe możliwości. Future Loft w intrygującej formie designerskiej to najnowsze rozwiązanie znanej i bardzo dobrze przyjętej kolekcji drzwi aluminiowych Future INOX. Subtelnie szersze, aplikowane na płaszczyźnie drzwi elementy zdobnicze to najnowsza propozycja WIKĘD. Nowatorski, porsty wygląd doskonale sprawdzi się m.in. we współczesnym budownictwie. Aluminiowa lekkość drzwi harmonijnie współgra z jej stylistyką.



WIĘCEJ:
s. 66

LINIA DRZWI PREMIUM Z OŚCIEŻNICĄ ALUMINIOWO-KOMPOZYTOWĄ

TECHNOLOGIA KOMPOZYTOWO-ALUMINIOWA



Nowa ościeżnica aluminiowo-kompozytowa dedykowana drzwiom linii Premium to synonim zaawansowanej technologicznie wytrzymałości. Użyty przez nas kompozyt łączy w procesie pultruzji włókna szklane z żywicą tworząc jeden z najtrwalszych i najbardziej stabilnych surowców, który doskonale sprawdza się w wymagającym budownictwie. Właściwości cieplne i statyczne kompozytu z włókna szklanego wykazują ogrom zalet w odniesieniu do powszechnie stosowanego drewna lub tworzywa ABS. Włókno szklane jest bardzo stabilne statycznie i mechanicznie, nieodkształca się dzięki posiadaniu pamięci kształtu oraz ma wysoką odporność na temperaturę. Te cechy sprawiają, że jest to materiał długowieczny. Połączenie kompozytu jako rdzenia z ościeżnicą aluminiową tworzy nowy segment dla wymagających. Ościeżnica oferuje także możliwość wyboru opcji Bikolor oraz daje możliwość zamawiania drzwi w opcji przewyższenia analogicznie do zasad stosowanych podczas wyboru ościeżnicy Termo.



WIĘCEJ:
s. 18

NOWA LINIA DRZWI PPOŻ ALU FIRELINE

BEZPIECZEŃSTWO W KLASIE EI30/60

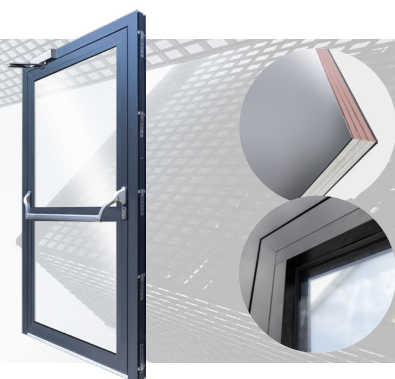

Idealne na wydzielone strefy pożarowe. Zgodne z aktualnymi przepisami. Potwierdzone aprobatami. Drzwi przeciwpożarowe linii ALU Fireline występujące w dwóch opcjach (EI30 oraz EI60) to mocne uzupełnienie oferty produktów inwestycyjnych. Konstrukcja oparta o sprawdzone profile, trzy opcje designu oraz niezliczone możliwości w budowie szklanych zestawów - to produkt szyty na miarę dla każdego, kto dba o bezpieczeństwo przeciwpożarowe oraz dymoszczelność. Linia doskonale sprawdzi się w osiedlach mieszkaniowych, szpitalach, zakładach produkcyjnych, szkołach a nawet inwestycjach prywatnych. Linia ALU Fireline, w standardzie wyposażona w samozamykacz, to nieznanne dotychczas możliwości personalizacji drzwi jedno i dwuskrzydłowych - od precyzyjnie dostosowanej wielkości, poprzez klasę EI, aż po różnorodną kolorystykę i akcesoria.



WIĘCEJ:
s. 21



AKCESORIA POCHWYT TORO

W OPCJI PODSTAWOWEJ, LIGHT, Z NOWYM DOTYKOWYM CZYTNIKIEM BIOMETRYCZNYM ORAZ Z PRZYCISKIEM

Nowa odsłona pochwytu Toro to bogactwo możliwości. Prosta, pionowa bryła występująca w dwóch kolorach - INOX oraz Black. Nowa wersja czytnika biometrycznego pozwala na skanowanie Twoich linii papilarnych jednym dotknięciem palca - bez konieczności przejeżdżania nim po powierzchni skanera. To także rozbudowana aplikacja mobilna z prostym nadawaniem uprawnień, wyższa intuicyjność i szybkość działania. Jest to rozwiązanie z nowoczesnym, dotykowym czytnikiem linii papilarnych sterowanym z mobilnej aplikacji, przyciskiem oraz podświetleniem od strony wewnętrznej wraz ze zintegrowanym czujnikiem zmierzchu. Jest w czym wybierać!

WIĘCEJ:
s. 114



JESZCZE WIĘCEJ NOWYCH ROZWIĄZAŃ

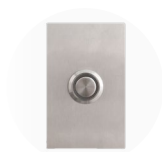

**PRZYCISK ZWALNIAJĄCY
NAPIĘCIE W POCHWYCIU**

Przycisk zwalniający napięcie w pochwycie sprawdzi się świetnie tam gdzie trzeba unie możliwić wejście do budynku w prosty sposób, jednym dotknięciem palca.



WKŁADKA AWARYJNA

Opcja awaryjna we wkładce pozwala na użycie obustronnie klucza w tym samym momencie. To świetne rozwiązanie, gdy osoba we wnętrzu budynku zapomni wyjąć klucz, a Ty chcesz wejść do domu przy użyciu swojego klucza.



**POCHWYT
SPACE DEERSTONE**

Pojawienie się nowej wersji pochwytu Space ucieszy fanów pochwytów sztych na miarę. Space Deerstone posiada jedno z trzech wypełnień dobrze znanych spieków kwarcowych. Występuje w wysokościach 50 oraz 90 cm.



WIĘCEJ:
s. 114



SZANOWNI PAŃSTWO!

Wybierając drzwi WIKĘD otrzymujecie Państwo pewność bezpieczeństwa na długie lata i gwarancję wysokiej jakości wykonania. Do produkcji naszych drzwi używamy tylko sprawdzonych technologii oraz najlepszych materiałów, co w połączeniu z nowoczesnym parkiem maszynowym, stale wprowadzanymi ulepszeniami oraz śledzeniem najnowszych trendów i ich kreowaniem pozwala firmie wpasować się w gust i potrzeby najbardziej wymagających klientów.

Firma WIKĘD od momentu założenia w 2002 roku została nagrodzona wieloma prestiżowymi nagrodami, w tym wielokrotnie tytułami Gazeli Biznesu, Diamentów miesięcznika Forbes oraz Lidera Rynku Stolarstwa 2020.

Dziękujemy za zaufanie i dalszą motywację do rozwoju. Niniejszy katalog prezentuje szereg nowości, o których więcej informacji otrzymają Państwo w naszych licznych punktach dystrybucji i sprzedaży.

ZAPRASZAMY DO LEKTURY



WAŻNE INFORMACJE

Ze względu na ograniczenia techniczne druku oraz technologię wykonania przeszklenia, wzory i kolory mogą różnić się od rzeczywistych. Zdjęcia mają charakter wyłącznie poglądowy. Przetłoczenia występujące w drzwiach są przetłoczeniami płytkimi. W związku z zastosowaną technologią może dochodzić do uwidocznienia rysów elementów konstrukcyjnych po obwodzie skrzydła drzwiowego. Dotyczy to głównie kolorów ciemnych oraz drzwi malowanych według palety RAL. Drzwi w kolorach ciemnych nie należy montować w miejscach długotrwałego i bezpośredniego nasłonecznienia. Drzwi montowane jako wejściowe zewnętrzne w miejscach narażonych na bezpośrednie działanie czynników atmosferycznych (deszcz, wiatr, itp.) winny być drzwiami otwieranymi na zewnątrz. W przypadku drzwi montowanych jako drzwi wejściowe zewnętrzne wymagane jest zastosowanie zadaszenia.

W
D
O
M
U

W
I
T
A
J

OKREŚLANIE KIERUNKU OTWIERANIA DRZWI

DRZWI PRAWE Jeśli widzimy zawiasy po prawej stronie

Wnętrze domu

Drzwi prawe otwierane do wewnątrz

Drzwi prawe otwierane na zewnątrz

DRZWI LEWE Jeśli widzimy zawiasy po lewej stronie

Wnętrze domu

Drzwi lewe otwierane na zewnątrz

Drzwi lewe otwierane do wewnątrz

POZNAJ BUDOWĘ NASZYCH DRZWI

TERMO PRESTIGE LUX	OPTIMUM	PROTECT	PREMIUM	NORMAL
<ul style="list-style-type: none"> Ramiak z drewna Mejonego Rygłowanie górne Zasuwnica Zawias regulowany Bolec antywyważeniowy Piana Poliuretanowa Rygłowanie dolne Podkład Blacha stalowa ocynkowana Laminat drewnopodobny 	<ul style="list-style-type: none"> Ramiak z drewna Mejonego Rygłowanie górne Zamek dodatkowy górny Zasuwnica Zawias regulowany Bolec antywyważeniowy Piana Poliuretanowa Rygłowanie dolne Podkład Blacha stalowa ocynkowana Laminat drewnopodobny 	<ul style="list-style-type: none"> Ramiak z drewna Mejonego Rygłowanie górne Zamek dodatkowy górny Zasuwnica Zawias regulowany Bolec antywyważeniowy Specjalistyczne wypełnienie warstwowe Rygłowanie dolne Podkład Blacha stalowa ocynkowana Laminat drewnopodobny 	<ul style="list-style-type: none"> Ramiak z drewna Mejonego Kieszka zamek Rygłowanie górne Zamek dodatkowy górny Zasuwnica Zawias regulowany Bolec antywyważeniowy Piana Poliuretanowa Rygłowanie dolne Podkład Blacha stalowa ocynkowana Laminat drewnopodobny 	<ul style="list-style-type: none"> Kieszka zamek Zamek górny Kieszka zawiasowa Zamek główny Zawias regulowany Bolec antywyważeniowy Spieniony Polistyren Podkład Blacha stalowa ocynkowana Laminat drewnopodobny
<p>88 mm</p> <p>Wypełnienie pianą poliuretanową</p> <p>Ramiak z drewna klejonego</p> <p>Zawias</p> <p>Wkład termozalocynjny</p> <p>Uszczelka</p>	<p>76 mm</p> <p>Wypełnienie pianą poliuretanową</p> <p>Ramiak z drewna klejonego</p> <p>Zawias</p> <p>Uszczelka</p>	<p>64 mm</p> <p>Specjalistyczne wypełnienie warstwowe</p> <p>Ramiak z drewna klejonego</p> <p>Zawias</p> <p>Uszczelka</p>	<p>54 mm</p> <p>Wypełnienie pianą poliuretanową</p> <p>Ramiak z drewna klejonego</p> <p>Zawias</p> <p>Uszczelka</p>	<p>54 mm</p> <p>Wypełnienie spienionym polistyrenem</p> <p>Kostki drewniane</p> <p>Zawias</p> <p>Uszczelka</p>
PROFIL SKRZYDŁA	PROFIL SKRZYDŁA	PROFIL SKRZYDŁA	PROFIL SKRZYDŁA	PROFIL SKRZYDŁA



DOBRE DRZWI TO NIE TYLKO NOWOCZESNY DESIGN. POZNAJ ICH CECHY!

PIANA PUR



SKRZYDŁO WYPEŁNIONE WSTRZYKIWANĄ PIANĄ PUR RAMIAK Z DREWNA KLEJONEGO

Stabilność drzwi i ich długowieczność to nie przypadek. To przede wszystkim odpowiednio zaprojektowana konstrukcja wspierana przemyślanym procesem technologicznym oraz wysokiej jakości komponenty.

Drzwi WIKĘD produkowane są z wykorzystaniem piany poliuretanowej metodą zalewania, polegającą na wypełnieniu środka drzwi optymalnie dobranym czynnikiem. Wykorzystując prasy o dużym nacisku, w których drzwi znajdują się do pełnego zastygnięcia i wypełnienia całej wewnętrznej przestrzeni, produkujemy dla Państwa drzwi spełniające najwyższe standardy.

Kolejnym elementem stabilizującym konstrukcję jest ramiak z drewna warstwowo klejonego dodatkowo łączonego na mikrowczepy, który jest częścią konstrukcyjną wewnątrz skrzydła. Stosując zalewowe wypełnienie pianą PUR oraz drewniany ramiak, minimalizuje się możliwość wypaczenia drzwi, korzystnie wpływając na stabilność całej konstrukcji na długie lata.

KOMPLEKSOWA REGULACJA DRZWI

Drzwi mają służyć przez lata, stąd dla odpowiedniego komfortu użytkowania musimy mieć pełną swobodę ich regulacji.

Zawiasy 3D. Wyposażamy nasze drzwi w zawiasy 3D pozwalające na płynną regulację w 3 płaszczyznach, co zapewnia Państwu komfortową i prostą regulację (także od czoła drzwi) bez konieczności zdejmowania skrzydła z ościeżnicy.

Zasuwnica. Wielopunktowy zamek listwowy jako jednolite i trwale połączone ze sobą system zamków montowany na całej wysokości skrzydła, nadaje mu dodatkową stabilność i szczelność, ułatwiając jednocześnie możliwość regulacji drzwi oraz tworząc wysublimowany efekt wizualny.

Regulacja zamkowa. W standardzie proponujemy Państwu system blach zaczepowych dający prostą możliwość regulacji we wszystkich punktach ryglowania zamka zasuwicy. Zapewnia on optymalny dobór ustawień w zależności od pory roku i Państwa preferencji.

ZAWIASY 3D



CIEPŁA RAMKA



PRZESZKLENIA Z TZW. CIEPŁYMI RAMKAMI MIĘDZYSZYBOWYMI

W standardzie każde z przeszkleń stosowane we wszystkich drzwiach WIKĘD oraz elementach dodatkowych posiada tzw. ciepłą ramkę, znacząco polepszającą parametr termiczny pakietu szybowego. Zastosowanie takiego rozwiązania ogranicza w zdecydowany sposób efekt mostka termicznego szyby, jednocześnie minimalizując możliwość pojawiania się skroplin wody w bocznych partiach przeszkleń. Ramka występuje w dwóch opcjach kolorystycznych.



SPRAWDŹ O CZYM WARTO PAMIĘTAĆ WYBIERAJĄC DRZWI ZEWNĘTRZNE



POSZERZENIA PODPROGOWE

Aby drzwi zewnętrzne cieszyły Państwa przez długie lata, powinny posiadać konstrukcję eliminującą ewentualne mostki termiczne (przemarzanie pod drzwiami) oraz zapewniającą stabilność i żywotność montażu.

Elementem, który powinien wchodzić w skład każdych drzwi zewnętrznych jest poszerzenie podprogowe. Umieszczane jest ono pod progiem drzwiowym, gwarantując stabilne usadowienie całej konstrukcji, co ma bardzo istotny wpływ na trwałość i długowieczność montażu oraz wyeliminowanie mostka termicznego na połączeniu posadzki wewnętrznej z zewnętrzną płytą betonową. W ofercie WIKĘD dostępne są poszerzenia wykonane z Klinarytu oraz PCV.

DODATKOWE PRZESZKLENIA: SZYBA ANTYWŁAMANIOWA P4, LUSTRO WENECKIE I REFLEX GRAFIT

Lustro weneckie to przeszklenie gwarantujące największy poziom odbicia (efekt lustra) od zewnątrz, zachowując jednocześnie widoczność od wewnątrz. Lustro weneckie wystąpić może w niemal każdym modelu drzwi WIKĘD.

Szyba antywłamaniowa P4 to rozwiązanie charakteryzujące się bardzo dużą odpornością na włamanie, przy zachowaniu odpowiednich walorów wizualnych. Pakiet szybowy składa się z 3 szyb, przy czym jedna z nich (szyba P4) złożona jest z 2 szyb o grubości 4 mm każda sklejonych 4 warstwami folii.

Szary odcień szkła refleksyjnego nadaje drzwicom z jego wykorzystaniem unikatowego, nowoczesnego wyglądu. Dobry poziom odbicia pozwala na jego komfortowe użytkowanie nawet w przypadku dużych powierzchni. Idealnie sprawdza się m.in. w połączeniu z antracytem, czarnym matem oraz srebrno-szarym kolorem drzewi.

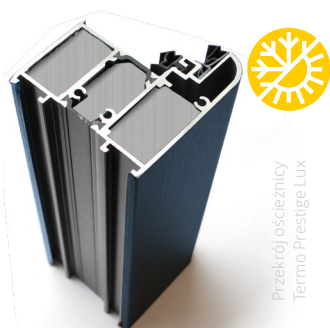

Przekrój ościeżnicy
Termo Prestige Lux

CIEPŁA OŚCIEŻNICA TERMO

Wybierając ciepłe ościeżnice TERMO otrzymują Państwo trwały produkt najwyższej jakości, mając jednocześnie możliwość różnicowanej konfiguracji i połączenia drzwi z innymi elementami (naświetla, poszerzenia, łączniki kątowe i inne). Sprawdzone i pewna konstrukcja ościeżnic aluminiowych (w odróżnieniu od ościeżnic wykonanych ze stali czy drewna) cechuje się bezkonkurencyjną jakością, trwałością i bezpieczeństwem, których próżno szukać w zastępczych, pośrednich rozwiązaniach.

PIELĘGNACJA I UŻYTKOWANIE DRZWI

Aby aplikacje ze stali nierdzewnej INOX przez długie lata były elementem dekoracyjnym, należy systematycznie konserwować je środkiem dedykowanym do tego typu powierzchni (dostępnym w ofercie WIKĘD). Działanie płynu pozwala uniknąć przebarwień oraz pojawiania się ognisk rdzy nalotowej. Brud i osad znajdujący się zbyt długo na powierzchni stali nierdzewnej może zainicjować pojawienie się tam rdzy nalotowej, korozji lub zmatowienia powierzchni.

Pod wpływem czasu i warunków atmosferycznych folia wulkanizuje się utrudniając tym samym jej późniejsze usunięcie, dlatego po zakończeniu prac montażowych należy niezwłocznie ściągnąć folię z drzwi oraz okuć INOX. W ramach konserwacji drzwi, należy myć je miękką szmatką i neutralnym środkiem myjącym. Zapewni to odporność i odpowiedni wygląd na długie lata. Szczegóły konserwacji odnajdą Państwo w karcie gwarancyjnej.



NATURALNA. MIENIĄCA SIĘ W SŁOŃCU. RÓŻNORODNA. WYBIERZ TWOJĄ PALETĘ BARW

KOLORY PODSTAWOWE

NATURAL DECOR

14 WYJĄTKOWYCH LAMINATÓW ZAWIERAJĄCYCH OSIEM STRUKTUR DREWNA ORAZ ODCIENIE NEUTRALNE.
PALETA TA WYSTĘPUJE W STANDARDZIE, IDEALNIE DOPASOWYUJE SIĘ DO PODSTAWEJ KOLORYSTYKI STOLARKI OKIENNEJ.

KOLORY CAMELEON

CRYSTAL SKY COLOR

13 WYJĄTKOWYCH KOLORÓW MALOWANIA DRZWI Z UNIKATOWĄ STRUKTURĄ KRYSZTAŁKÓW MIENIĄCYCH SIĘ W SŁOŃCU.
PALETA PREMIUM INSPIROWANA WYRAZIŚCIE POŁYSKUJĄCYMI KRYSZTAŁKAMI.

KOLORY CAMELEON

HARMONY COLOR

93 KOLORY PALETY MALOWANIA DRZWI NA BAZIE PALETY RAL W SUBTELNEJ STRUKTURZE SKÓRKI POMARAŃCZY.
DAJ SIĘ PONIEŚĆ WYOBRAŹNI I WYBIERZ KOLOR IDEALNIE ODDAJĄCY CHARAKTER TWOJEJ INWESTYCJI.

Drzwi w pakiecie kolorystycznej Cameleon mogą zostać wykonane jako drzwi pełne bez przetłoczeń, z przetłoczeniami oraz z przeszkleniami (wyłącznie wzory z ramkami ze stali nierdzewnej INOX i BLACK oraz z kolekcji Glass Design). Ceną wyjściową drzwi Cameleon jest cena podstawowa dla danego modelu drzwi w standardowym wyposażeniu. Wybór kolorystyki Cameleon wiąże się z wydłużonym terminem produkcji drzwi.



ZOBACZ CENNIK: STRONA 118

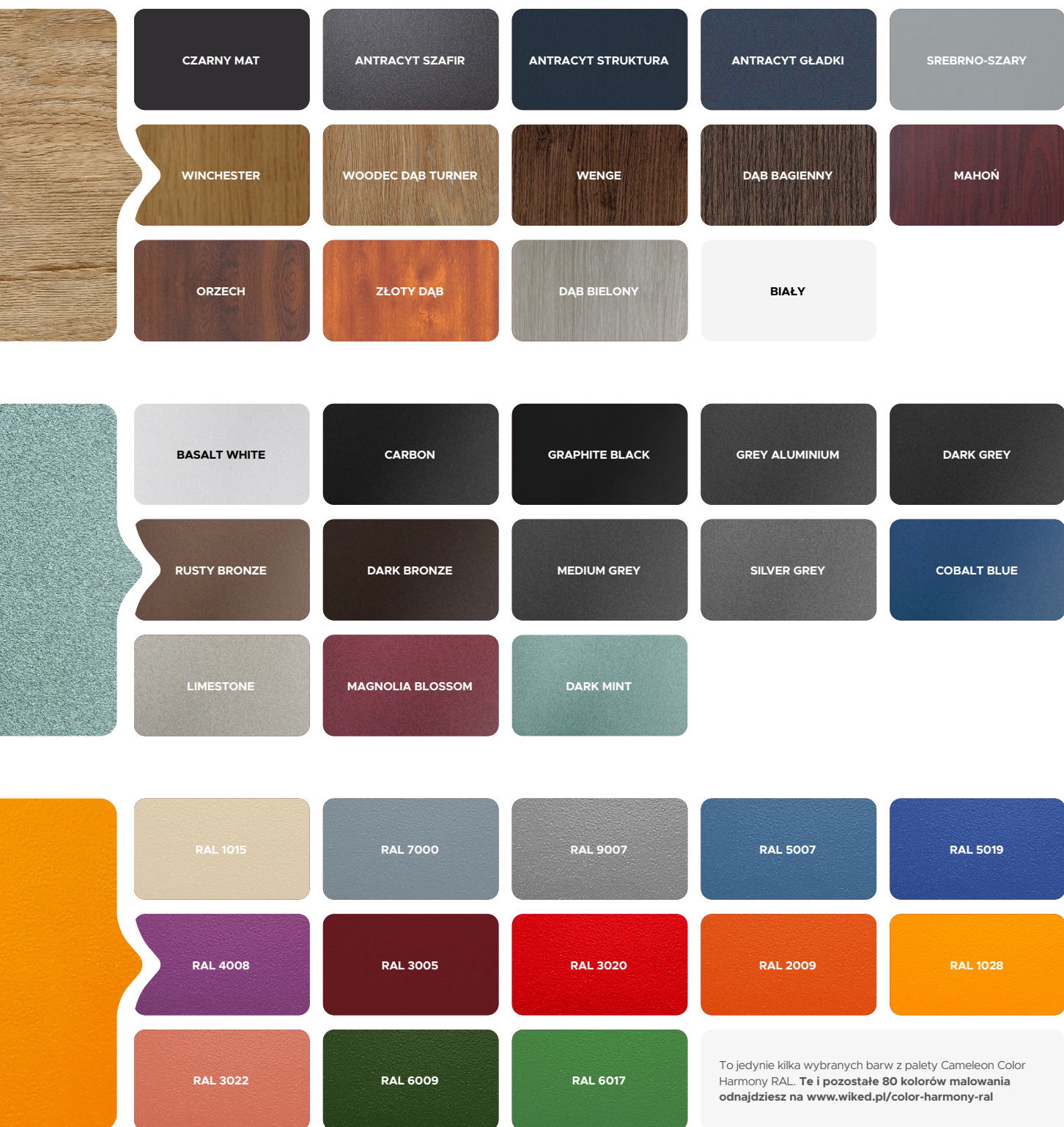

Drzwi Cameleon dostępne są w rozmiarach (szerokościach skrzydła): 80N, 80, 90N, 90 oraz 100 (rozmiar 100 dostępny jest za dopłatą; jest także niedostępny dla linii Termo Prestige Lux). Drzwi Cameleon NORMAL posiadają standard wyposażenia linii NORMAL z tą różnicą, posiadają one tylko zamek główny. Drzwi Cameleon PREMIUM posiadają standard wyposażenia linii PREMIUM. Drzwi Cameleon OPTIMUM posiadają standard wyposażenia linii OPTIMUM. Drzwi z przeszkleniem występują tylko we wzorach z ramkami INOX i BLACK. Drzwi Cameleon TERMO PRESTIGE LUX posiadają standard wyposażenia linii TERMO PRESTIGE LUX. Drzwi z przeszkleniem występują tylko we wzorach z ramkami INOX i BLACK. Kolekcja Future INOX nie jest wykonywana jako drzwi lakierowane. Drzwi Cameleon Protect posiadają standard wyposażenia linii Protect.



Izolacyjność termiczna
Ud=0,79*



Grubość skrzydła
drzwiowego
86 mm



Izolacyjność akustyczna
32dB*



Klasa anti-
włamaniowa RC2**



1 78 MM
Ciepła ościeżnica Termo Prestige z dwoma uszczelkami i wkładem termoizolacyjnym w każdej komorze



2
Skrzydło drzwiowe z uszczelką, wypełnione pianką poliuretanową oraz ramiakiem z drewna klejonego



3
Trzy zawiasy 3D regulowane w trzech płaszczyznach



4
Nasadki ozdobne na zawiasy



5
Trzy zaczepy z regulowanym dociskiem



6
6 bolców antywyważeniowych



7
Rygowanie górne uruchamiane kluczem z dodatkowym językiem górnym

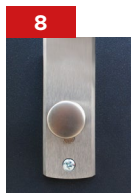

8
Wkładko-gałka lub wkładka obustronna



9
Zasuwnica z zamkiem głównym i językiem centralnym

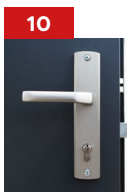

10
Klamka Prime, Tahoma, Manito-ba lub Magnus



11
Rygowanie dolne uruchamiane kluczem z dodatkowym językiem dolnym



12
Skrzydło z 4-stronną przylgą



13
Okapnik (drzwi otwierane do wewnątrz) [opcja]



14
Automatycznie opadająca uszczelka



15
Windstoper (likwiduje ewent. przedmuchy w części progowej)



16
Ciepły próg PCV/ALU z przegrodą termiczną



17
Zestaw montażowy

* Dotyczy drzwi bez przeszklenia

**Wg PN-EN 1627:2011. Dotyczy drzwi pełnych oraz z przeszkleniem (P4) z ramką INOX (wybrane modele) wyposażone w klamkę klasy C oraz wkładkę klasy C



Izolacyjność termiczna
Ud=0,85*



Grubość skrzydła
drzwiowego



Klasa anti-
włamaniowa RC2**



Europejski standard
zgodności CE

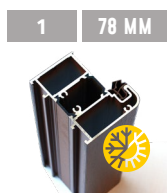
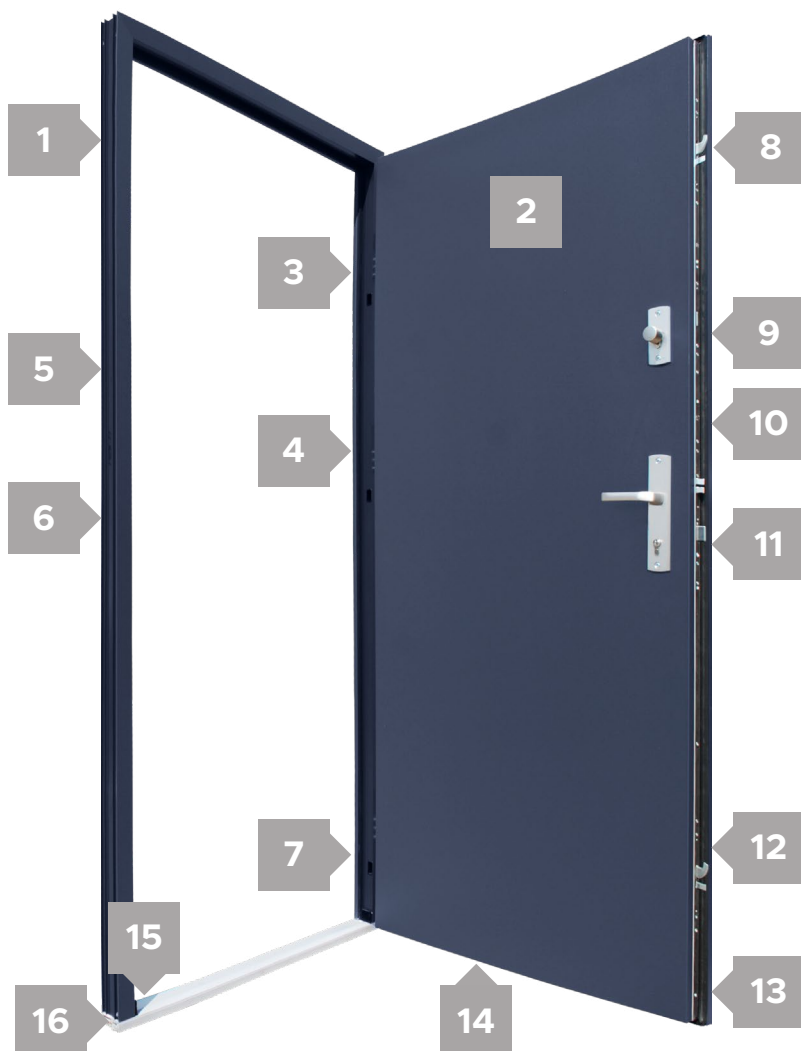

1 78 MM
Ciepła ościeżnica Termo
(za dopłatą)



2
Skrzydło drzwiowe
z uszczelką,
wypełnione pianką
poliuretanową oraz
ramiakiem z drewna
klejonego



3
Trzy zawiasy 3D
regulowane w
trzech płaszczy-
znach

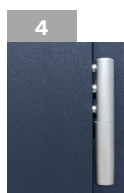

4
Nasadki ozdobne
na zawiasy

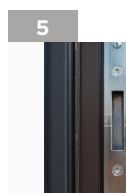

5
Trzy zaczepy
z regulowanym
dociskiem

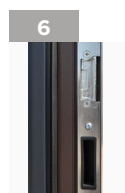

6
Regulacja języka



7
3 bolce
antywyważeniowe



8
Ryglowanie gór-
ne (hako-bolec)



9
Zamek dodat-
kowy górny z
wkładko-gałką
(system jednego
klucza)



10
Zasuwnica z
zamkiem głównym
i wkładką (system
jednego klucza)

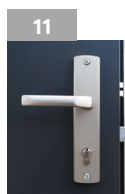

11
Klamka Prime, Ta-
homa, Manitoba
lub Magnus



12
Ryglowanie dolne
(hako-bolec)



13
Skrzydło z
4-stronną
przylgą



14
Okapnik (drzwi
otwierane do we-
wnątrz) [opcja]



15
Windstoper
(uszczelnienie
likwidujące wentu-
alne przedmuchy
w części progowej)



16
Ciepły próg PCV/
ALU z przegrodą
termiczną



17
Zestaw monta-
żowy

* Dotyczy drzwi bez przeszklenia

**Wg PN-EN 1627:2011. Dotyczy drzwi pełnych oraz z przeszkleniem (P4) z ramką INOX (wybrane modele) wyposażone w klamkę klasy C oraz wkładkę klasy C



Izolacyjność termiczna
Ud=1,0*



76 mm

Grubość skrzydła
drzwiowego



RC 2

Klasa anty-
włamaniowa RC2**



Izolacyjność akustyczna
31dB*



1 110 MM

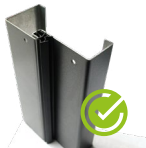

Ościeżnica „12”
laminowana
z uszczelką

2

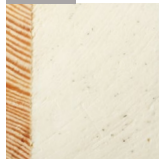

Skrzydło drzwiowe
z uszczelką, wypełnione
pianką poliuretanową
oraz ramiakiem z
drewna klejonego

3



Trzy zawiasy 3D re-
gulowane w trzech
płaszczyznach

4



Nasadki ozdobne
na zawiasy

5



Trzy zaczepy
z regulowanym
dociskiem

6



Regulacja języka

7



Trzy bolce
antywyważeniowe

8



Ryglowanie górne
(hako-bolec)

9



Zamek dodatkowy
górny z wkładko-
-gałką [system
jednego klucza]

10



Zasuwnica z zamkiem
głównym i wkładką
[system jednego
klucza]

11



Klamka Prime,
Tahoma, Manitoba
lub Magnus

12



Ryglowanie dolne
(hako-bolec)

13



Okapnik (drzwi otwie-
rane do wewnątrz)
[opcja]

14



Próg aluminiowy

15



Skrzydło z
4-stronną przylgą

16



Zestaw
montażowy

* Dotyczy drzwi bez przeszklenia

**Wg PN-EN 1627:2011. Dotyczy drzwi pełnych oraz z przeszkleniem (P4) z ramką INOX (wybrane modele) wyposażone w klamkę klasy C oraz wkładkę klasy C



Izolacyjność termiczna
Ud=0,92*



76 mm
Grubość skrzydła
drzwiowego



Europejski standard
zgodności CE



Ościeżnica alu-
minio-kompozytowa
na bazie włókna
szklanego



Skrzydło drzwiowe
z uszczelką,
wypełnione pianką
poliuretanową oraz
ramiakiem z drewna
klejonego



Trzy zawiasy 3D
regulowane w trzech
płaszczyznach



Nasadki ozdobne
na zawiasy



Trzy zaczepy
z regulowanym
dociskiem



Regulacja języka



Trzy bolce
antywyważeniowe



Ryglowanie górne
(hako-bolec)



Zamek dodatkowy
górny z wkładko-
-gałką [system
jednego klucza]



Zasuwnica z zamkiem
głównym i wkładką
[system jednego
klucza]

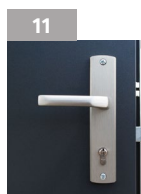

Klamka Prime,
Tahoma, Manitoba
lub Magnus



Ryglowanie dolne
(hako-bolec)



Okapnik (drzwi otwie-
rane do wewnątrz)
[opcja]



Próg aluminiowy



Skrzydło z
4-stronną przylgłą



Zestaw
montażowy

* Dotyczy drzwi bez przeszklenia



Izolacyjność termiczna
Ud=0,98*



Grubość skrzydła
drzwiowego



Klasa anty-
włamaniowa RC2**



Izolacyjność akustyczna
31dB*



1 60 MM
Ciepła ościeżnic
Termo z uszczelką
(za dopłatą)



2
Skrzydło drzwiowe
z uszczelką,
wypełnione pianką
poliuretanową oraz
ramiakiem z drewna
klejonego



3
Trzy zawiasy 3D re-
gulowane w trzech
płaszczyznach



4
Nasadki ozdobne
na zawiasy



5
Trzy zaczepy
z regulowanym
dociskiem



6
Regulacja języka



7
3 bolce
antywyważeniowe



8
Rygłowanie górne
(hak)



9
Zamek dodatkowy
górny z wkładko-gał-
ką (system jednego
klucza)



10
Zasuwka z zamkiem
głównym i wkładką
(system jednego
klucza)



11
Klamka Prime,
Tahoma, Manito-
ba lub Magnus



12
Rygłowanie
dolne (hak)



13
Szczotka
doszczelnia-
jąca



14
Próg ALU lub PVC
z uszczelką



15
Okapnik (drzwi
otwierane do we-
wnątrz) [opcja]



16
Windstoper
(uszczelnienie
likwidujące ewentualne
przedmuchy w części
progowej)



17
Zestaw
monta-
żowy

* Dotyczy drzwi bez przeszklenia

**Wg PN-EN 1627:2011. Dotyczy drzwi pełnych oraz z przeszkleniem (P4) z ramką INOX (wybrane modele) wyposażone w klamkę klasy C oraz wkładkę klasy C



Izolacyjność termiczna
Ud=1,2*



Grubość skrzydła
drzwiowego



Klasa anty-
włamaniowa RC2**



Europejski standard
zgodności CE



1 | 108/92 MM

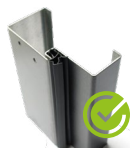

Ościeżnica „9” lub „11”
laminowana z
uszczelką

2

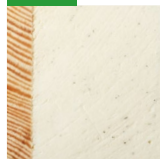

Skrzydło drzwiowe
z uszczelką, wypełnio-
ne pianką poliureta-
nową oraz ramiakiem z
drewna klejonego

3



Trzy zawiasy 3D re-
gulowane w trzech
płaszczyznach

4



Nasadki ozdobne
na zawiasy

5



Trzy zaczepy
z regulowanym
dociskiem

6



Regulacja języka

7



3 bolce
antywyważeniowe

8



Ryglowanie górne
[hak]

9



Zamek dodatkowy
górny z wkładko-gałką
(system jednego
klucza)

10

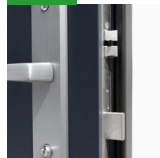

Zasuwnica z zamkiem
głównym i wkładką
[system jednego
klucza]

11



Klamka Prime,
Tahoma, Manitoba
lub Magnus

12



Ryglowanie dolne
[hak]

13



Okapnik (drzwi
otwierane do
wewnątrz) [opcja]

14

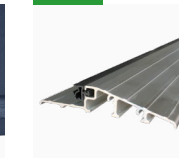

Próg aluminiowy
z uszczelką

15

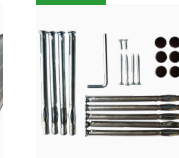

Zestaw montażowy

* Dotyczy drzwi bez przeszklenia

**Wg PN-EN 1627:2011. Dotyczy drzwi pełnych oraz z przeszkleniem (P4) z ramką INOX (wybrane modele) wyposażone w klamkę klasy C oraz wkładkę klasy C



Izolacyjność termiczna
Ud=1,1*

54 mm

Grubość skrzydła
drzwiowego



Europejski standard
zgodności CE



Ościeżnica alu-
minio-
kompozytowa
na bazie włókna
szklanego

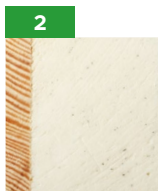

Skrzydło drzwiowe
z uszczelką, wypełnio-
ne pianką poliureta-
nową oraz ramiakiem z
drewna klejonego

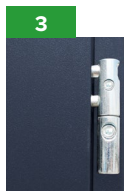

Trzy zawiasy 3D re-
gulowane w trzech
płaszczyznach

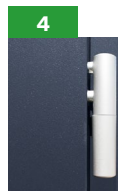

Nasadki ozdobne
na zawiasy



Trzy zaczepy
z regulowanym
dociskiem



Regulacja języka



3 bolce
antywyważeniowe



Ryglowanie górne
[hak]

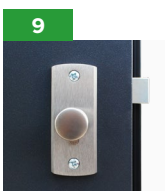

Zamek dodatkowy
górny z wkładko-gałką
(system jednego
klucza)



Zasuwnica z zamkiem
głównym i wkładką
(system jednego
klucza)



Klamka Prime,
Tahoma, Manitoba
lub Magnus



Ryglowanie dolne
[hak]



Okapnik (drzwi
otwierane do
wewnątrz) [opcja]



Próg aluminiowy
z uszczelką

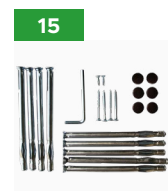

Zestaw montażowy



Izolacyjność termiczna
Ud=1,4*



Grubość skrzydła
drzwiowego



Ekonomiczny
wybór



Europejski standard
zgodności CE



1 108/92 MM

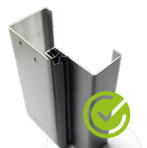

Ościeżnica „9” lub „11” laminowana z uszczelką

2

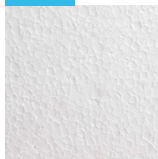

Skrzydło drzwiowe z uszczelką, wypełnione spienionym polistyrenem

3

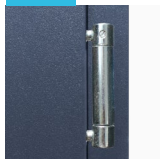

3 zawiasy regulowane

4



3 bolce antywyważeniowe

5

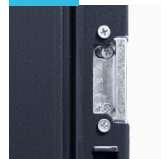

Regulacja języka

6

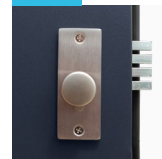

Zamek dodatkowy górny 4-ryglowy z wkładko-gątką (system jednego klucza)

7



Klamka Prime, Tahoma, Manitoba lub Magnus

8

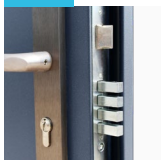

Zamek główny 4-ryglowy z wkładką (system jednego klucza)

9

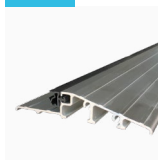

Próg aluminiowy z uszczelką

10

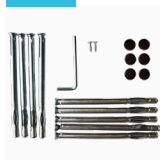

Zestaw montażowy



1
Ościeżnica stalowa „11” ze wzmocnieniem po stronie zamkowej



2
Skrzydło drzwiowe z uszczelką, wielowarstwowym wkładem oraz ramiakiem z drewna klejonego



3
Trzy zawiasy 3D regulowane w trzech płaszczyznach



4
Nasadki ozdobne na zawiasy



5
Trzy zaczepy z regulowanym dociskiem



6
Regulacja języka



7
6 bolców antywyważeniowych



8
Ryglowanie górne i dolne (hako-bolec)

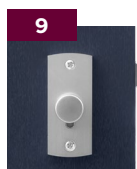

9
Zamek dodatkowy górny z wkładko-gałką (system jednego klucza)



10
Zasuwnica z zamkiem głównym i wkładką (system jednego klucza)



11
Klamka Verdana [opcjonalne Prime, Tahoma, Manitoba, Magnus]



12
Uszczelka samoopadająca (w opcji dymoszczelności)



13
Próg ALU z uszczelką



14
Uszczelka pęczniąca (drzwi PPOŻ)

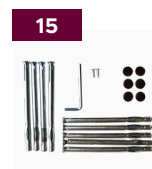

15
Zestaw montażowy

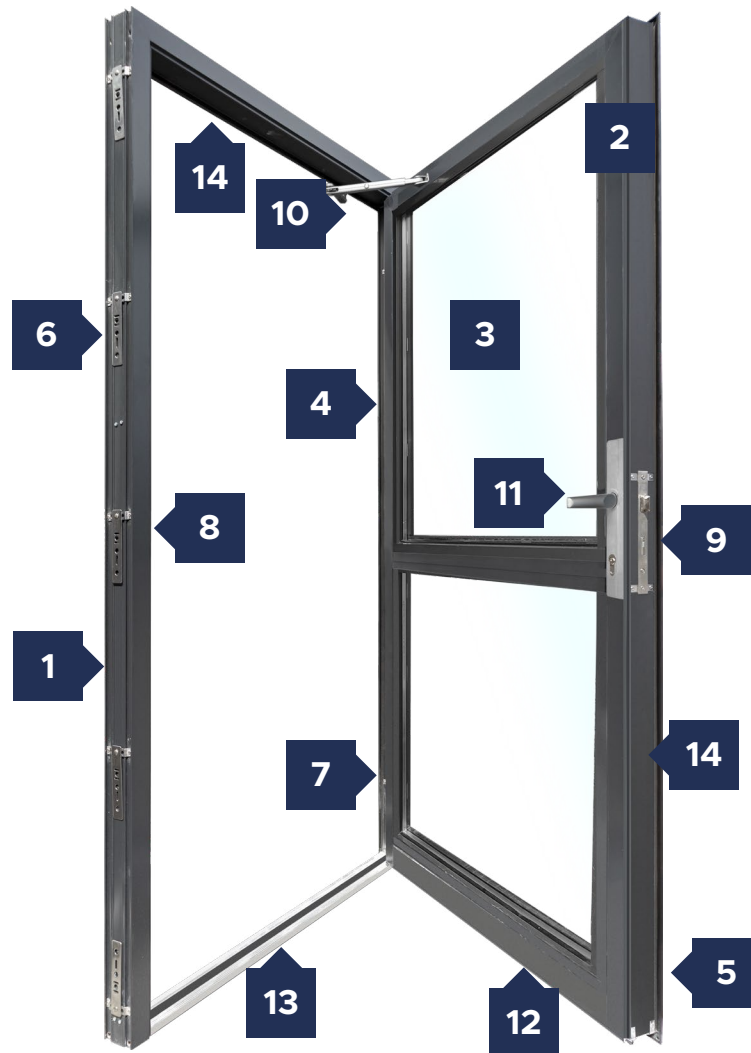
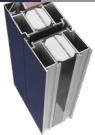
**1** 78mm

Ciepła ościeżnica z poliamidową przekładką termoizolacyjną

2 78mm

Współpłaszczyznowe skrzydło drzwiowe

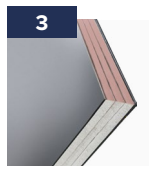

Wielowarstwowe wypełnienie panelowe lub szklenie PPOŻ



Trzy zawiasy 3D regulowane w trzech płaszczyznach



Zaślepki odwadniające (drzwi zewnętrzne)



Zintegrowane zaczepy montażowe



3 bolce antywyważeniowych



Błacha zaczepowa



Zamek główny z wkładką PPOŻ



Samozamykacz ramieniowy



Klamka z długim szyldem Boston



Uszczelka samoopadająca (drzwi wewnętrzne, opcja)



Ciepły próg ALU z przekładką termiczną (drzwi zewnętrzne)



Uszczelka pęczniająca (drzwi PPOŻ)

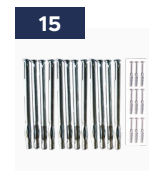

Zestaw montażowy



ALU FIRELINE

Zaawansowana przeciwpowozarowosc

Bezpieczne drzwi aluminiowe przeciwpowozarowe
w atrakcyjnych konfiguracjach.

LINIA ALU FIRELINE

BEZPIECZEŃSTWO I NIEZAWODNOŚĆ W KLASIE PPOŻ

Linia drzwi ALU Fireline dla wymagających to odporność ogniowa od 30 do 60 minut, certyfikaty EI potwierdzające ich niezawodność oraz szeroki wybór akcesoriów połączony z możliwością personalizacji wizualnej. Od teraz drzwi PPOŻ kończą z klasyczną formą - można wybierać różnorodne kolory drewnopodobne Wood Decor oraz malowanie w kolorystyce RAL. Drzwi można projektować w dogodnych zestawach z nasświetlami (ściankami).

Drzwi ALU Fireline doskonale sprawdzają się tam, gdzie bezpieczeństwo ma znaczenie:



Drzwi linii ALU Fireline, jako drzwi przeciwpożarowe, chronią budynki przed rozprzestrzenianiem się ognia, tworząc pasywny system bezpieczeństwa. W zależności od wybranej klasy PPOŻ (EI30 lub EI60) pozwalają one na ochronę przeciwogniową nawet do godziny. Można je bez przeszkód montować w budynkach użyteczności publicznej, biurach, a także prywatnych inwestycjach. Poza rozmiarami standardowymi istnieje możliwość realizacji drzwi według wyznaczonego rozmiaru.

	ALU FIRELINE EI30	ALU FIRELINE EI60
Przeznaczenie	Zewnętrzne / Wewnętrzne	Zewnętrzne / Wewnętrzne
Kolorystyka podstawowa RAL	RAL 9016 (Biały), RAL 9005 (Czarny)**** RAL 9006 (Srebrny), RAL 7016 (Antracyt)	
Kolorystyka opcjonalna	Wood Decor (Dorato, Sosna, Mahoń, Palisander, Orzech, Czereśnia, Wiśnia, Dąb Antyczny, Stary Dąb, Winchester)	
	Dowolny RAL *****	
Klasa PPOŻ	EI30	EI60
Klasa antywłamaniowa (drzwi 1-skrzydłowe)	RC2 (opcja dla drzwi ALU Fireline Glass)	
Klasa dymoszczelności	Sm**	Sm**
Warianty drzwi	Podstawowy PPOŻ, Ewakuacyjny PPOŻ***	Podstawowy PPOŻ, Ewakuacyjny PPOŻ***
Skok szerokości	co 10 mm	co 10 mm
Rozmiary standardowe (drzwi 1-skrzydłowe)	90, 100N, 100, 110N, 110, 120N, 120	90, 100N, 100, 110N, 110, 120N, 120
Rozmiary standardowe (drzwi 2-skrzydłowe)	120, 130N, 130, 140N, 140*, 150N*, 150*, 160N*, 160*, 170N*, 170*, 180N*, 180*	120, 130N, 130, 140N, 140*, 150N*, 150*, 160N*, 160*, 170N*, 170*, 180N*, 180*

* Zgodnie z przepisami, rozmiary dostępne dla drzwi przeznaczonych do montażu na drogach ewakuacyjnych,

** Wariant dymoszczelności (Sm) występuje wyłącznie w drzwiach wewnętrznych jako opcja za dopłatą.

*** Opcja Antypaniczna, w której skład wchodzi zamek antypaniczny oraz dzwignia, jest opcją za dopłatą.

**** Kolor występuje w malowaniu strukturalnym.

*****Istnieje możliwość wyboru kolorystyki z pełnej palety RAL - w opcji za dopłatą.

ALU FIRELINE **Panel**ALU FIRELINE **Glass**ALU FIRELINE **Duo****Dodatkowe informacje**

Podane ceny obejmują standardową konfigurację drzwi aluminiowych PPOŻ otwieranych na zewnątrz w kolorystyce standardowej RAL. W skład zestawu podstawowego drzwi wchodzi klamka Boston, samozamykacz ramieniowy oraz wkładka (3 klucze),* dwa samozamykacze ramieniowe z RKZ, automatyczne ryglowanie skrzydła biernego.**

W przypadku zainteresowania innymi rozmiarami oraz specyfikacją, prosimy o dokonanie wyceny w systemie zamówień WIKĘD. Maksymalna wysokość drzwi wynosi 2500 mm. Drzwi jednoskrzydłowe czynne możliwe są do wykonania do rozmiaru 120. Drzwi dwuskrzydłowe możliwe są do wykonania od rozmiaru 120. Standard cenowy określony jest co 5 cm, z możliwością wykonania drzwi co 1 cm.

Cennik podstawowy

Podane ceny netto za kompletne drzwi

Typ drzwi	Zastosowanie / Rozmiar	Alu Fireline Panel	Alu Fireline Glass	Alu Fireline Duo	
DRZWI JEDNOSKRZYDŁOWE					
Ei30	wewn.	90	5099	5669	6229
		100	5229	5869	6539
Ei30	zewn.	90	6319	7509	7689
		100	6439	7789	7959
Ei60	wewn.	90	6279	8599	8359
		100	6409	9019	8639
Ei60	zewn.	90	6439	10069	8769
		100	6589	10549	9169

Typ drzwi	Zastosowanie / Rozmiar	Alu Fireline Panel	Alu Fireline Glass	Alu Fireline Duo	
DRZWI DWUSKRZYDŁOWE					
Ei30	wewn.	120	10169	10869	11429
		130	10349	11129	11579
Ei30	zewn.	120	11679	13489	13379
		130	11889	13839	13589
Ei60	wewn.	120	11699	14779	14249
		130	11949	15309	14549
Ei60	zewn.	120	12509	16309	15439
		130	12729	16869	15779



* Zestaw dla drzwi jednoskrzydłowych ** Zestaw dla drzwi dwuskrzydłowych



NAŚWIETLA SYSTEMOWE

W naświetlach zewnętrznych ALU Fireline występują do wyboru jednokomorowe szklenie (do wyboru w standardzie 4ESG/16/EI30 oraz 4ESG/16/EI60) lub panel 2 lub 3 warstwowy. Bazują one na ciepłych, sprawdzonych profilach aluminiowych z przekładką termiczną. W naświetlach wewnętrznych do wyboru szyba pojedyncza EI30 oraz EI60 lub panel 2 lub 3 warstwowy. Ta konstrukcja przeciwpożarowa w klasie EI30 lub EI60 doskonale sprawdza się w pomieszczeniach stawiających na kompromis nowoczesnego designu oraz bezpieczeństwa. Ceny w komplecie zawierają podstawowy zestaw montażowy. Pełna oferta oraz możliwość konfiguracji naświetli dostępna jest poprzez system zamówień WIKĘD.

Drzwi ALU Fireline można łączyć w zestawy naświetli (ścianek) bocznych, górnych oraz w formie osobnych ścianek



NAŚWIETLA BOCZNE PPOŻ DEDYKOWANE DRZWIOM ALU FIRELINE

EI30

↕↔	ZASTOSOWANIE		ZASTOSOWANIE										
			400	500	600	700	800	900	1000	1100	1200	1300	1400
2070	wewn.		2664	2859	3064	3289	3485	3681	3894	4106	4602	4819	5017
	zewn.		2666	2864	3068	3310	3506	3702	3915	4138	4635	4834	5029
2090	wewn.		2670	2868	3072	3314	3512	3711	3923	4149	4646	4846	5043
	zewn.		2961	3236	3516	3804	4091	4363	4655	4951	5559	5832	6106
2100	wewn.		2672	2870	3077	3321	3521	3719	3932	4115	4658	4855	5055
	zewn.		2966	3245	3523	3811	4099	4375	4668	4966	5574	5849	6125

NAŚWIETLA BOCZNE PPOŻ DEDYKOWANE DRZWIOM ALU FIRELINE

EI60

↕↔	ZASTOSOWANIE		ZASTOSOWANIE										
			400	500	600	700	800	900	1000	1100	1200	1300	1400
2070	wewn.		444	555	666	777	888	999	1110	1221	1332	1443	1554
	zewn.		3447	3872	4308	4767	5196	5628	6072	6536	7264	7691	8119
2090	wewn.		3453	3881	4317	4781	5210	5647	6089	6555	3458	7717	8149
	zewn.		3458	3889	4328	4793	5231	5663	6108	6578	7310	7744	8176
2100	wewn.		3583	4080	4589	5099	5619	6116	6633	7155	7986	8487	8987
	zewn.		3463	3897	4338	4806	5247	5681	6127	6600	7334	7770	8204

EI30

NAŚWIETLA GÓRNE PPOŻ DEDYKOWANE DRZWIOM ALU FIRELINE

↕↔	ZASTOSOWANIE		ZASTOSOWANIE				
			1100	1200	1300	1400	1500
400	wewn.		1982	2012	2040	2082	2270
	zewn.		2249	2302	2338	2389	2428
500	wewn.		2100	2121	2174	2355	2406
	zewn.		2385	2451	2515	2609	2617
600	wewn.		2181	2244	2436	2483	2560
	zewn.		2519	2400	2672	2743	2827
700	wewn.		2311	2511	2570	2638	2925
	zewn.		2668	2762	2840	2938	3247
800	wewn.		2553	2617	2700	2978	3078
	zewn.		2817	2932	3043	3366	3472
900	wewn.		2648	2741	3031	3124	3217
	zewn.		2953	3100	3435	3555	3662

NAŚWIETLA GÓRNE PPOŻ DEDYKOWANE DRZWIOM ALU FIRELINE

EI60

↕↔	ZASTOSOWANIE		ZASTOSOWANIE				
			1100	1200	1300	1400	1500
400	wewn.		2398	2464	2523	2597	2819
	zewn.		2549	2638	2706	2787	2857
500	wewn.		2618	2700	2797	3024	2822
	zewn.		2802	2910	3017	3110	3205
600	wewn.		2832	2953	3198	3302	3438
	zewn.		3049	3217	3310	3432	3572
700	wewn.		3080	3349	3477	3614	3968
	zewn.		3308	3468	3613	3774	4149
800	wewn.		3435	3581	3746	4106	4293
	zewn.		3568	3760	3948	4347	4538
900	wewn.		3651	3834	4215	4408	4595
	zewn.		3815	4048	4474	4689	4885



Wybierz bezpieczeństwo

Bezpieczne drzwi akustyczne, antywłamaniowe
i przeciwpożarowe w różnorodnej stylistyce.

A man with a beard, wearing a light blue button-down shirt and dark jeans, is sitting on a light-colored shaggy rug on a wooden floor. He is smiling and has his right arm raised. In the background, there is a large green potted plant on a wooden cart with wheels. The scene is set in a bright, modern living room. The entire image is overlaid with a semi-transparent dark red filter.

PROTECT

DRZWI WEJŚCIOWE DO MIESZKAŃ

LINIA DRZWI

PROTECT

BEZPIECZNIE. CICHU. W TWOIM STYLU.

Cenisz sobie ciszę, komfort oraz dbasz o życie Twoje i bliskich? Wybierz linię bezpiecznych drzwi dedykowanych jako drzwi wejściowe do mieszkań. Doskonale sprawdzą się także jako drzwi wewnątrz domu - do garażu, kotłowni itp.

Drzwi PROTECT występują w **4 opcjach**:

	Akustyczne	Rw=43 dB		Antywłamaniowe Akustyczne	Klasa RC3 Rw=43 dB
	Przeciwpożarowe Akustyczne	Klasa EI30 Rw=43 dB		Przeciwpożarowe Antywłamaniowe Akustyczne	Klasa EI30 Klasa RC3 Rw=43 dB

Drzwi Protect występują wyłącznie w zestawie ze **wzmocnioną ościeżnicą stalową "11"**. Oferują **kilkanaście kolorów** oklein w standardzie. Umożliwiają wybór wzorów **pełnych, pełnych z przetłoczeniami** oraz aplikacją **INOX/BLACK*** - daj się porwać wyobraźni i wybieraj spośród szerokiej gamy możliwości!

Drzwi Protect doskonale sprawdzą się także jako **drzwi inwestycyjne** - dzięki różnorodnym opcjom pozwalają na konfigurację dostosowaną do aktualnych przepisów prawnych. Wszystkie opcje linii Protect oferują możliwość personalizacji kolorystycznej **Cameleon (RAL)** - za dopłatą zgodną z cennikiem na str. 109. Dodatkowo, opcje Akustyczna oraz Akustyczna + Antywłamaniowa dają możliwość **samodzielnych skrótów do 5 cm** za dopłatą 110 zł netto.

	PROTECT AKUSTYCZNE	PROTECT AKUSTYCZNE ANTYWŁAMANIOWE	PROTECT AKUSTYCZNE PRZECIWPÓŻAROWE	PROTECT AKUSTYCZNE ANTYWŁAMANIOWE PRZECIWPÓŻAROWE
Wskaźnik akustyczny Rw	43 dB	43 dB	43 dB	43 dB
Klasa PPOŻ	—	—	EI30	EI30
Klasa antywłamaniowa	—	RC3	—	RC3
Klasa dymoszczelności	—	—	Sm**	Sm***
Dostępne rozmiary	80N, 80, 90N, 90, 100**	80N, 80, 90N, 90, 100**	90, 100**	90, 100**
Dostępne skróty****	do 10 cm (co 1 cm)	do 10 cm (co 1 cm)	—	—

* Możliwość wyboru aplikacji BLACK nie dotyczy drzwi Protect w opcji PPOŻ oraz wzorów 35, 32, 24, 23, 22, 20, 19.

** Opcja za dopłatą (patrz: cennik drzwi Protect, s. 120).

*** Opcja za dopłatą. Wariant dymoszczelności (Sm) niedostępny dla rozmiaru drzwi 100.

**** Opcja skrótów za dopłatą (patrz: cennik drzwi Protect, s. 120). Dla wzoru 35 dostępny jest skrót do 5 cm.

DEDYKOWANY ZESTAW DEKORACYJNY

PORTAL DRZWIOWY

Rewolucja w portalach drzwiowych. Portal dedykowany dla drzwi Protect wykonany jest z **lekkiego i wytrzymałego aluminium** - zamiast powszechnie stosowanej płyty meblowej. Rozwiązanie to zapewnia trwałość oraz idealne **dopasowanie kolorystyczne** z drzwiami WIKĘD.

Kiedy i jaki portal wybrać?

Decyzję o zakupie portalu należy podjąć **podczas zamawiania drzwi** - wynika to z konieczności zintegrowania dedykowanego adaptera z ościeżnicą. Portale można zamówić w wersji **symetrycznej** (ta sama szerokość boczna po obu stronach oraz dowolna na górze) lub **asymetrycznej** (dwie różne szerokości boczne oraz dowolna na górze). Portal mocowany jest do muru przy pomocy **specjalistycznego kleju**, zapewniającego dodatkową stabilność konstrukcji.

Na co zwrócić uwagę?

Portale dedykowane są wyłącznie do **drzwi linii Protect w opcji Akustycznej oraz Akustycznej-Antywłamaniowej**, otwieranych **do wewnątrz**. Minimalna szerokość ściany, na którą montowana jest ościeżnica do drzwi z portalem **wynosi 15 cm**. Wymagany jest montaż licujący ościeżnicę ze ścianą wewnętrzną. W przypadku zamówienia portalu oraz drzwi w różnych kolorach, adapter ościeżnicy zostanie wykonany **w kolorze ościeżnicy**. Dostępna głębokość portalu wynosi od 35 do 300 mm (liczone co 5 mm). Dostępne są wszystkie kolory z podstawowej palety.

Portale do drzwi **PROTECT** występują w **2 wariantach szerokości bocznej**:



Symetryczny



Asymetryczny

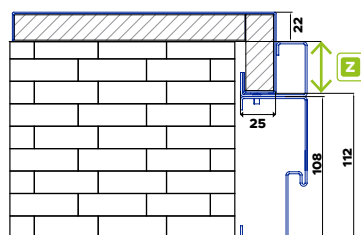

Prawa strona



Lewa strona



CENA

100	150	200	250	300	350	400	450	500
-----	-----	-----	-----	-----	-----	-----	-----	-----

380	420	470	510	530	600	660	740	780
-----	-----	-----	-----	-----	-----	-----	-----	-----



Góra portalu



CENA

100	150	200	250	300	350	400	450	500
-----	-----	-----	-----	-----	-----	-----	-----	-----

210	230	260	280	300	340	350	380	400
-----	-----	-----	-----	-----	-----	-----	-----	-----

SPOSÓB LICZENIA

Należy zsumować **każdą z części** (lewą, prawą oraz górną), aby otrzymać całościową cenę za portal. Podane zostały ceny netto. Grubość portalu wynosi **22 mm**. Aby prawidłowo podać głębokość portalu (Z), należy zmierzyć grubość ściany i odjąć od niej **112 mm przewidzianych jako grubość ościeżnicy z adapterem**. Całkowita szerokość złożenia jest sumą szerokości drzwi z ościeżnicą oraz szerokości prawej i lewej strony portalu **pomniejszoną o 50 mm** (po 25 mm na stronę). Wysokość złożenia jest sumą wysokości drzwi z ościeżnicą oraz wysokości górnej strony portalu **pomniejszonej o 25 mm**.

WZÓR 49



WZÓR 46



WZÓR 46a



WZÓR 46b



WZÓR 45



WZÓR 45a



WZÓR 45b



WZÓR 44



WZÓR 44a



WZÓR 44b



Cennik

Podane ceny netto za kompletne drzwi

Opcja drzwi Protect	WZÓR 49	WZÓR 46	WZÓR 46a	WZÓR 46b	WZÓR 45	WZÓR 45a	WZÓR 45b	WZÓR 44	WZÓR 44a	WZÓR 44b
Rw	2569	3149 ^A	3149 ^A	3149 ^A	3149 ^A	3149 ^A	3149 ^A	3149 ^A	3149 ^A	3149 ^A
		3439 ^B	3439 ^B	3439 ^B	3439 ^B	3439 ^B	3439 ^B	3439 ^B	3439 ^B	3439 ^B
Rw + RC3	2839	3429 ^A	3429 ^A	3429 ^A	3429 ^A	3429 ^A	3429 ^A	3429 ^A	3429 ^A	3429 ^A
		3719 ^B	3719 ^B	3719 ^B	3719 ^B	3719 ^B	3719 ^B	3719 ^B	3719 ^B	3719 ^B
Rw + EI30*	3139	3679 ^A	3679 ^A	3679 ^A	3679 ^A	3679 ^A	3679 ^A	3679 ^A	3679 ^A	3679 ^A
		3989 ^B	3989 ^B	3989 ^B	3989 ^B	3989 ^B	3989 ^B	3989 ^B	3989 ^B	3989 ^B
Rw+RC3+EI30*	3329	3909 ^A	3909 ^A	3909 ^A	3909 ^A	3909 ^A	3909 ^A	3909 ^A	3909 ^A	3909 ^A
		4199 ^B	4199 ^B	4199 ^B	4199 ^B	4199 ^B	4199 ^B	4199 ^B	4199 ^B	4199 ^B

WZÓR 44c



WZÓR 43



WZÓR 43a



WZÓR 43b



WZÓR 43c



WZÓR 42



WZÓR 41



WZÓR 41a



WZÓR 41b



WZÓR 40



Cennik Podane ceny netto za kompletne drzwi

Opcja drzwi Protect	WZÓR 44c	WZÓR 43	WZÓR 43a	WZÓR 43b	WZÓR 43c	WZÓR 42	WZÓR 41	WZÓR 41a	WZÓR 41b	WZÓR 40
Rw	3149A	2569	2569	2569	2569	2569	3029 ^A	3029 ^A	3029 ^A	3029 ^A
	3439 ^B						3319 ^B	3319 ^B	3319 ^B	3319 ^B
Rw + RC3	3429A	2839	2839	2839	2839	2839	3299 ^A	3299 ^A	3299 ^A	3299 ^A
	3719 ^B						3589 ^B	3589 ^B	3589 ^B	3589 ^B
Rw + EI30*	3679A	3139	3139	3139	3139	3139	3579 ^A	3579 ^A	3579 ^A	3579 ^A
	3989 ^B						3849 ^B	3849 ^B	3849 ^B	3849 ^B
Rw+RC3+EI30*	3909A	3329	3329	3329	3329	3329	3779 ^A	3779 ^A	3779 ^A	3779 ^A
	4199 ^B						4079 ^B	4079 ^B	4079 ^B	4079 ^B

A - Aplikacja INOX od strony zewnętrznej B - Obustronna aplikacja INOX * Drzwi Protect Przeciwpożarowe oferują możliwość rozbudowy o pakiet dymoszczelności. Szczegóły podane w cenniku.
¹ Rozmiar "100" podlega dopłacie zgodnej z cennikiem.

WZÓR 40a



WZÓR 39



WZÓR 38



WZÓR 37



WZÓR 36



WZÓR 35



WZÓR 34



WZÓR 33



WZÓR 32



WZÓR 32a



Cennik

Podane ceny netto za kompletne drzwi

Opcja drzwi Protect	WZÓR 40a	WZÓR 39	WZÓR 38	WZÓR 37	WZÓR 36	WZÓR 35	WZÓR 34	WZÓR 33	WZÓR 32	WZÓR 32a
Rw	3029 ^A	3149 ^A	3029 ^A	3029 ^A	3029 ^A	3149 ^A	2569	2569	3029A	3029A
	3319 ^B	3439 ^B	3319 ^B	3319 ^B	3319 ^B	3439 ^B			3319B	3319B
Rw + RC3	3299 ^A	3429 ^A	3299 ^A	3299 ^A	3299 ^A	3429 ^A	2839	2839	3299A	3299A
	3589 ^B	3709 ^B	3589 ^B	3589 ^B	3589 ^B	3709 ^B			3589B	3589B
Rw + EI30*	3579 ^A	3679 ^A	3579 ^A	3579 ^A	3579 ^A	3679 ^A	3139	3139	3579A	3579A
	3849 ^B	3989 ^B	3849 ^B	3849 ^B	3849 ^B	3989 ^B			3849B	3849B
Rw+RC3+EI30*	3779 ^A	3909 ^A	3779 ^A	3779 ^A	3779 ^A	3909 ^A	3329	3329	3779A	3779A
	4079 ^B	4199 ^B	4079 ^B	4079 ^B	4079 ^B	4199 ^B			4079B	4079B

WZÓR 32b



WZÓR 31



WZÓR 30



WZÓR 28



WZÓR 27



WZÓR 26



WZÓR 26c



WZÓR 26d



WZÓR 26e

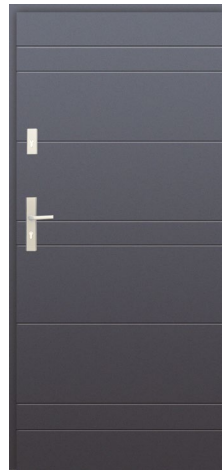

WZÓR 26f



Cennik Podane ceny netto za kompletne drzwi

Opcja drzwi Protect	WZÓR 32b	WZÓR 31	WZÓR 30	WZÓR 28	WZÓR 27	WZÓR 26	WZÓR 26c	WZÓR 26d	WZÓR 26e	WZÓR 26f
Rw	3029 ^A 3319 ^B	3029 ^A 3319 ^B	3029 ^A 3319 ^B	2569	2569	3029 ^A 3319 ^B	2569	2569	2569	2569
Rw + RC3	3299 ^A 3589 ^B	3299 ^A 3589 ^B	3299 ^A 3589 ^B	2839	2839	3299 ^A 3589 ^B	2839	2839	2839	2839
Rw + Ei30*	3579 ^A 3849 ^B	3579 ^A 3849 ^B	3579 ^A 3849 ^B	3139	3139	3579 ^A 3849 ^B	3139	3139	3139	3139
Rw+RC3+Ei30*	3779 ^A 4079 ^B	3779 ^A 4079 ^B	3779 ^A 4079 ^B	3329	3329	3779 ^A 4079 ^B	3329	3329	3329	3329

^A - Aplikacja INOX od strony zewnętrznej ^B - Obustronna aplikacja INOX * Drzwi Protect Przeciwożarowe oferują możliwość rozbudowy o pakiet dymoszczelności. Szczegóły podane w cenniku.
¹ Rozmiar "100" podlega dopłacie zgodnej z cennikiem.

WZÓR 26g



WZÓR 26i



WZÓR 25



WZÓR 24

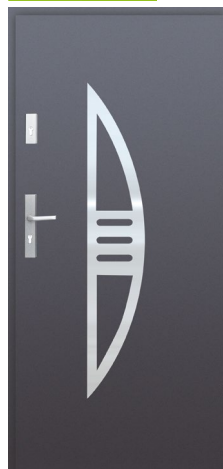

WZÓR 23



WZÓR 23a



WZÓR 22



WZÓR 21

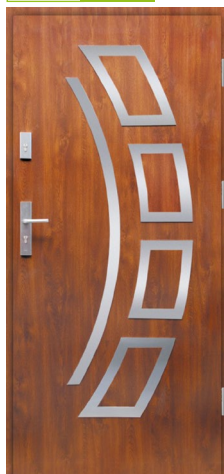

WZÓR 21a

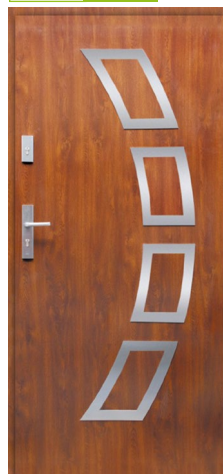

WZÓR 20

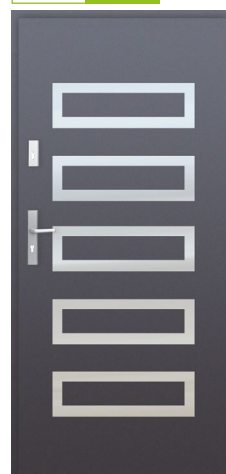

Cennik

Podane ceny netto za kompletne drzwi

Opcja drzwi Protect	WZÓR 26g	WZÓR 26i	WZÓR 25	WZÓR 24	WZÓR 23	WZÓR 23a	WZÓR 22	WZÓR 21	WZÓR 21a	WZÓR 20
Rw	2569	2569	3029A	3029A	3149A	3149A	3029A	3149A	3149A	3149 ^A
			3319B	3319B	3439B	3439B	3319B	3439B	3439B	3439 ^B
Rw + RC3	2839	2839	3299A	3299A	3429A	3429A	3299A	3429A	3429A	3429 ^A
			3589B	3589B	3719B	3719B	3589B	3719B	3719B	3719 ^B
Rw + EI30*	3139	3139	3579A	3579A	3679A	3679A	3579A	3679A	3679A	3679 ^A
			3849B	3849B	3989B	3989B	3849B	3989B	3989B	3989 ^B
Rw+RC3+EI30*	3329	3329	3779A	3779A	3909A	3909A	3779A	3909A	3909A	3909 ^A
			4079B	4079B	4199B	4199B	4079B	4199B	4199B	4199 ^B

WZÓR 19



WZÓR 18



WZÓR 17



WZÓR 16



WZÓR 15



WZÓR 14



WZÓR 13



WZÓR 12



WZÓR 11



WZÓR 10



Cennik Podane ceny netto za kompletne drzwi

Opcja drzwi Protect	WZÓR 19	WZÓR 18	WZÓR 17	WZÓR 16	WZÓR 15	WZÓR 14	WZÓR 13	WZÓR 12	WZÓR 11	WZÓR 10
Rw	3149 ^A 3439 ^B	2569	2569	2569	2569	2569	2569	3029 ^A 3319 ^B	2569	2569
Rw + RC3	3429 ^A 3719 ^B	2839	2839	2839	2839	2839	2839	3299 ^A 3589 ^B	2839	2839
Rw + EI30*	3679 ^A 3989 ^B	3139	3139	3139	3139	3139	3139	3579 ^A 3849 ^B	3139	3139
Rw+RC3+EI30*	3909 ^A 4199 ^B	3329	3329	3329	3329	3329	3329	3779 ^A 4079 ^B	3329	3329

^A - Aplikacja INOX od strony zewnętrznej ^B - Obustronna aplikacja INOX * Drzwi Protect Przeciwpożarowe oferują możliwość rozbudowy o pakiet dymoszczelności. Szczegóły podane w cenniku.
¹ Rozmiar "100" podlega dopłacie zgodnej z cennikiem.

WZÓR 9



WZÓR 8

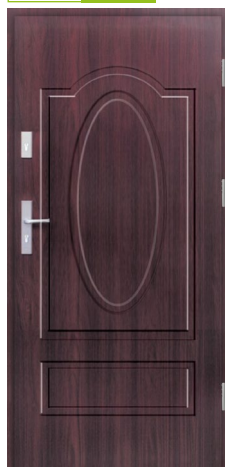

WZÓR 7



WZÓR 6



WZÓR 5



WZÓR 4



WZÓR 3



WZÓR 2



WZÓR 1



Cennik

Podane ceny netto za kompletne drzwi

Opcja drzwi Protect	WZÓR 9	WZÓR 8	WZÓR 7	WZÓR 6	WZÓR 5	WZÓR 4	WZÓR 3	WZÓR 2	WZÓR 1
Rw	2569	2569	2569	2569	2569	2569	2569	2569	2239
Rw + RC3	2839	2839	2839	2839	2839	2839	2839	2839	2609
Rw + Ei30*	3139	3139	3139	3139	3139	3139	3139	3139	2849
Rw+RC3+Ei30*	3329	3329	3329	3329	3329	3329	3329	3329	2959

Wzór **FL01**
Kolor **Woodec dąb turner**

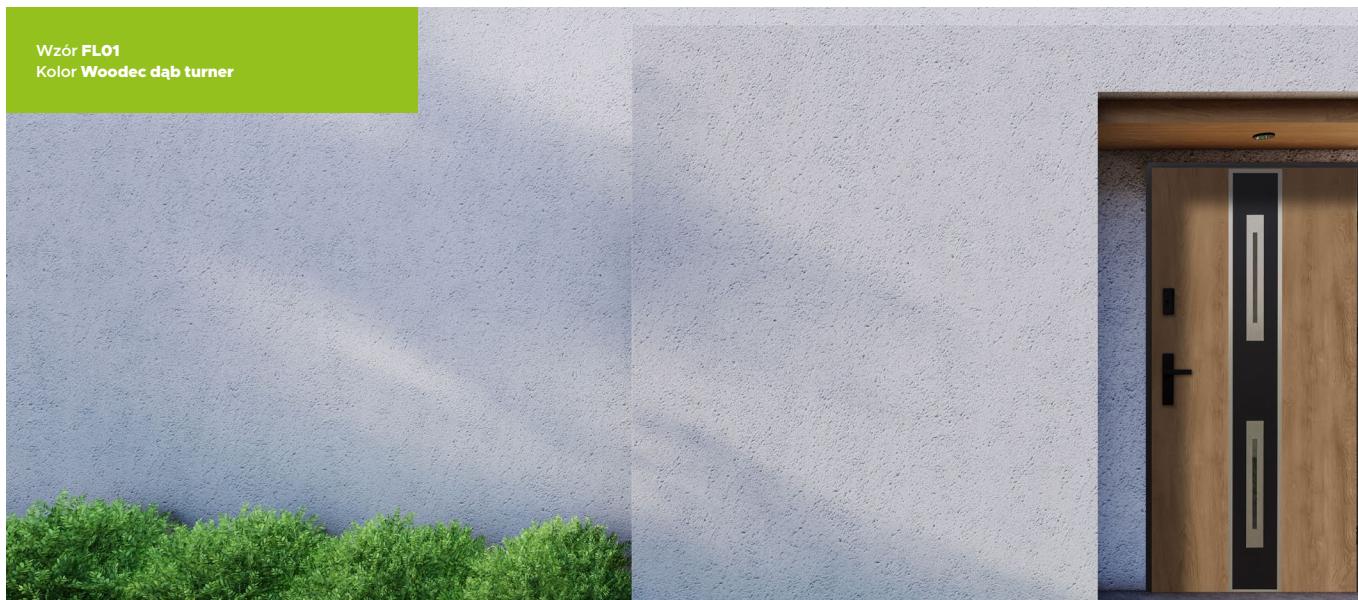

Wzór **GF05**
Kolor **Orzech**

Wzór **GL01**
Kolor **Antracyt Gładki**



Ponadczasowa elegancja

Trzy linie drzwi zewnętrznych o nietuzinkowej stylistyce podkreślonej szklanym zdobieniem

GLASSDESIGN

Drzwi z unikatowym, czarnym szkleniem oraz opcjonalnie szkleniem czarnym z lustrem weneckim - wpuszczane w skrzydło drzwiowe.

GLASSLOFT

Drzwi z pięknymi, szklanymi taflami aplikowanymi na skrzydło drzwiowe - z pakietem szklącym w płaszczu drzwiowym.

GLASSFRONT

Drzwi z nietuzinkowymi, designerskimi aplikacjami szklanymi zamontowanymi na płaszczu drzwiowym.



KOLEKCJE
GLASS

GLASS DESIGN

NOWY WYMIAR SZKŁA

Drzwi zewnętrzne z kolekcji GLASS DESIGN to najnowsza propozycja designu, w którym przeszklecie od strony zewnętrznej oraz ramki od strony wewnętrznej zlicowane są ze skrzydłem dając unikatowy efekt.

Zastosowana nowa technologia tłoczenia w kolekcji Glass Design umożliwia mocowanie szyby bez konieczności stosowania ramki przyszybowej od strony zewnętrznej.

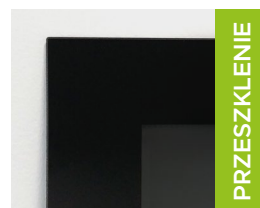

PRZESZKLENIE

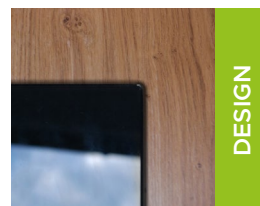

DESIGN

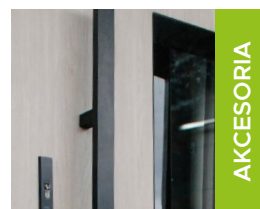

AKCESORIA



TECHNOLOGIA
GLASS REFLEX

Przeszklenie Black stosowane w kolekcji drzwi Glass Design posiada bardzo mocny poziom odbicia. Ten wyjątkowy efekt wizualny podkreśla nietuzinkowy wygląd całych drzwi.

ZOBACZ
TAKŻE

DRZWI Z KOLEKCJI GLASS DESIGN PODLEGAJĄ SKRÓTOM DO 10 CM

DRZWI Z KOLEKCJI GLASS DESIGN W OPCJI BIKOLOR ORAZ CAMELEON

Wzór **GD01a**



Przeszklenia



* Opcje za dopłatą, cennik: strona 118.

Dostępne ramki** BLACK³ INOX

** Od wewnętrznej strony drzwi.

Pochwyty

ALFA 60 ² / 120 / 150	∠ 45°
BETA 120 / 150	∠ 45°

Dla wzorów GD01A oraz GD01C dostępne dodatkowo pochwyty Alfa i Beta w opcji ∠ 90°, pochwyty Modern Elegance 150°, pochwyty Space, Duo Black, Stripe oraz pochwyty Toro 180" ∠ 90°.

Dostępne rozmiary (szerokość skrzydła)

80N	80	90N	90	100 ¹
-----	----	-----	----	------------------

Opcjonalne dostępne wysokości

2110 - 2400	Przewyższenia co 1 cm.
-------------	------------------------

Drzwi występują w opcji standardowej wysokości oraz opcjonalnie (za dopłatą) w wymiarach powyżej.

Dostawki i skrzydła bierne

Niedostępne dla drzwi z kolekcji Glass Design.

Dodatkowe informacje

Szerokość elementów ozdobnych jest pogładowa i może się różnić w zależności od linii drzwi oraz szerokości skrzydła.

Cennik	Podane ceny netto za kompletne drzwi			
Typ drzwi	Przeszklenie	GD01A	GD01B	GD01C
Premium	✓	4289	4289	4289
Optimum	✓	5079	5079	5079
Termo Prestige Lux	✓	6639	6639	6639

Wzór **GD01b**



Wzór **GD01c**



¹ Kolory Antracyt Szafir oraz Czarny Mat dostępne wyłącznie dla linii Termo Prestige Lux, Optimum z ościeżnicą Termo oraz Premium z ościeżnicą Termo. Kolory niedostępne dla drzwi przeszkłonych z ramkami PCV.
² Kolor Dąb Białony dostępny wyłącznie dla linii Termo Prestige Lux, Optimum z ościeżnicą Termo oraz Premium z ościeżnicą Termo. ³ Kolor Woodec Dąb Turner niedostępny dla drzwi z ramkami PCV.

Wzór **GD02a**

Przeszklenia



* Opcje za dopłatą, cennik: strona 118.

Dostępne ramki**

BLACK³

INOX

** Od wewnętrznej strony drzwi.

Pochwyty

ALFA 60° / 120° / 150°

◁ 45°

BETA 120° / 150°

◁ 45°

Dla wzoru GD02A dostępne dodatkowo pochwyty Alfa i Beta w opcji ◁ 90° Modern Elegance 150°, pochwyty Stripe, Duo Black, Spacje oraz pochwyty Toro 180° ◁ 90°.

Dostępne rozmiary (szerokość skrzydła)

80N

80

90N

90

100¹

Opcjonalne dostępne wysokości

2110 - 2400

Przewyższenia co 1 cm.

Drzwi występują w opcji standardowej wysokości oraz opcjonalnie (za dopłatą) w wymiarach powyżej.

Dostawki i skrzydła bierne

Niedostępne dla drzwi z kolekcji Glass Design.

Dodatkowe informacje

Szerokość elementów ozdobnych jest poglądowa i może się różnić w zależności od linii drzwi oraz szerokości skrzydła.

Cennik

Podane ceny netto za kompletne drzwi

Typ drzwi	Przeszklenie	GD02A	GD02B
Premium	✓	4289	4289
Optimum	✓	5079	5079
Termo Prestige Lux	✓	6639	6639

Wzór **GD02b**¹ Dopłata zgodnie z cennikiem. Rozmiar niedostępny dla linii Termo Prestige Lux.² Pochwyty ALFA 60 ◁ 45° dostępny wyłącznie dla linii Termo Prestige Lux. ³ Ramki Black bez dopłaty.⁴ Technologia ALU stanowi opcjonalną możliwość wyprodukowania drzwi aluminiowych w danym wzorze drzwi klasycznych. Opcja możliwa wyłącznie dla drzwi z ościeżnicą Termo. Brak możliwości wykonania drzwi w technologii ALU w opcji Cameleon.

Wzór **GD03a**



Przeszklenia

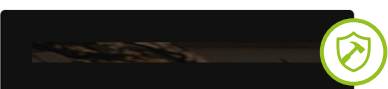

Black Lustro Weneckie P4
Przeszklenie antywłamaniowe*

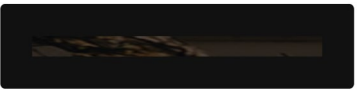

Black Lustro Weneckie

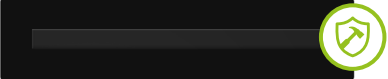

P4 Przeszklenie antywłamaniowe*



Black

* Opcje za dopłatą, cennik: strona 118.

Dostępne ramki** BLACK³ INOX

** Od wewnętrznej strony drzwi.

Pochwyty	ALFA 60 ² / 120 / 150	∠ 45°
	BETA 120 / 150	∠ 45°
	MODERN 50	∠ 90°

Dostępne rozmiary (szerokość skrzydła)

80	90N	90	100 ¹
----	-----	----	------------------

Opcjonalne dostępne wysokości

2110 - 2400	Przewyższenia co 1 cm.
-------------	------------------------

Drzwi występują w opcji standardowej wysokości oraz opcjonalnie (za dopłatą) w wymiarach powyżej.

Dostawki i skrzydła bierne

Niedostępne dla drzwi z kolekcji Glass Design.

Dodatkowe informacje

Szerokość elementów ozdobnych jest poglądowa i może się różnić w zależności od linii drzwi oraz szerokości skrzydła.

Cennik Podane ceny netto za kompletne drzwi

Typ drzwi	Przeszklenie	GD03A
Premium	✓	5259
Optimum	✓	5749
Termo Prestige Lux	✓	7339



¹ Kolory Antracyt Szafir oraz Czarny Mat dostępne wyłącznie dla linii Termo Prestige Lux, Optimum z ościeżnicą Termo oraz Premium z ościeżnicą Termo. Kolory niedostępne dla drzwi przeszklonych z ramkami PCV.
² Kolor Dąb Białony dostępny wyłącznie dla linii Termo Prestige Lux, Optimum z ościeżnicą Termo oraz Premium z ościeżnicą Termo. ³ Kolor Woodec Dąb Turner niedostępny dla drzwi z ramkami PCV.

GLASSLOFT

Drzwi zewnętrzne z kolekcji Glass Loft zachwycają taflami szkła aplikowanego bezpośrednio na skrzydło drzwiowe. Pod szklaną, czarną aplikacją Lacobel znajduje się pakiet szybowy umożliwiający przepuszczanie światła.

To piękne, czarne wzornictwo, dzięki któremu zobaczysz więcej.

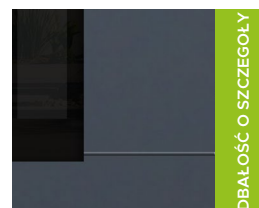
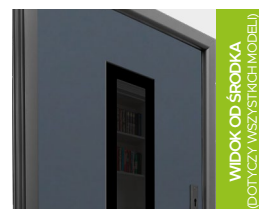
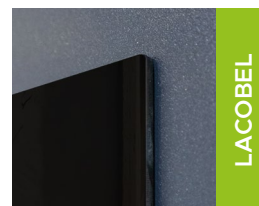

TECHNOLOGIA
LACOBEL

Lacobel to delikatnie przezierna, barwiona na czarno tafla szkła o wysokim połysku, aplikowana bezpośrednio na drzwi.

ZOBACZ
TAKŻE

DRZWI Z KOLEKCJI GLASS LOFT Z PRZESZKLIENIEM PODLEGAJĄ SKRÓTOM NA ZASADACH ZAMÓWIEŃ KONTRAKTOWYCH

DRZWI Z KOLEKCJI GLASS LOFT W OPCJI BIKOLOR ORAZ CAMELEON

Wzór **GL01**



Drzwi otwierane do wewnątrz, posiadają krótszą aplikację.

Przeszklenia



Dostępne ramki** BLACK³ INOX

** Od wewnętrznej strony drzwi.

Pochwyty	ALFA 60 ² / 120 / 150	◁ 90° ▷ 45°
	BETA 120 / 150	◁ 90° ▷ 45°
	POCKET	
	TORO 180	◁ 90°
	MODERN ELEGANCE 150, DUO BLACK, STRIPE, SPACE	◁ 90°

Dostępne rozmiary (szerokość skrzydła)

- 80N
- 80
- 90N
- 90
- 100¹

Dostawki i skrzydła bierne

- DEDYKOWANE PEŁNA P9
 OPCJONALNE P8 X5 X8

Cennik Podane ceny netto za kompletne drzwi

Typ drzwi	Przeszklenie	GL01
Premium	✓	4139
Optimum	✓	4939
Termo Prestige Lux	✓	6469

Wzór **GL01a**



Drzwi otwierane do wewnątrz, posiadają krótszą aplikację.

Przeszklenia



Dostępne ramki** BLACK³ INOX

** Od wewnętrznej strony drzwi.

Pochwyty	ALFA 60 ² / 120 / 150	◁ 45°
	BETA 120 / 150	◁ 45°

Dostępne rozmiary (szerokość skrzydła)

- 80N
- 80
- 90N
- 90
- 100¹

Dostawki i skrzydła bierne

- DEDYKOWANE PEŁNA P9
 OPCJONALNE P8 X5 X8

Cennik Podane ceny netto za kompletne drzwi

Typ drzwi	Przeszklenie	GL01a
Premium	✓	4139
Optimum	✓	4939
Termo Prestige Lux	✓	6469

^Δ Kolory Antracyt Szafir oraz Czarny Mat dostępne wyłącznie dla linii Termo Prestige Lux, Optimum z ościeżnicą Termo oraz Premium z ościeżnicą Termo. Kolory niedostępne dla drzwi przeszklonych z ramkami PCV. ^{ΔΔ} Kolor Dąb Bielony dostępny wyłącznie dla linii Termo Prestige Lux, Optimum z ościeżnicą Termo oraz Premium z ościeżnicą Termo. ^{ΔΔΔ} Kolor Woodec Dąb Turner niedostępny dla drzwi z ramkami PCV.

Wzór **GL02**

Drzwi otwierane do wewnątrz, posiadają krótszą aplikację.

Wzór **GL02a**

Przeszklenia



Black

Black Lustro Weneckie

Dostępne ramki**

BLACK³

INOX

** Od wewnętrznej strony drzwi.

Wzór **GL02b**

Drzwi otwierane do wewnątrz, posiadają krótszą aplikację.

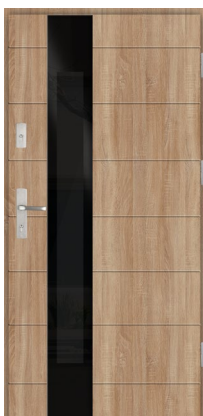
Wzór **GL02c**

Przeszklenia



Black

Black Lustro Weneckie

Dostępne ramki**

BLACK³

INOX

** Od wewnętrznej strony drzwi.

Pochwyty	ALFA 60 ² / 120 / 150	◁ 90° ▷ 45°
	BETA 120 / 150	◁ 90° ▷ 45°
	TORO 180	◁ 90°
	MODERN 150	◁ 90°
	SPACE DECOR / SPACE LACOBEL / STRIPE / DUO BLACK	◁ 90°

Dostępne rozmiary (szerokość skrzydła)

80N 80 90N 90 100¹

Dostawki i skrzydła bierne

DEDYKOWANE	PEŁNA	P9
OPCJONALNE	P8	X5 X8

Cennik

Podane ceny netto za kompletne drzwi

Typ drzwi	Przeszklenie	GL02	GL02a
Premium	✓	4249	4249
Optimum	✓	5049	5049
Termo Prestige Lux	✓	6579	6579

Pochwyty	ALFA 60 ² / 120 / 150	◁ 45°
	BETA 120 / 150	◁ 45°

Dostępne rozmiary (szerokość skrzydła)

80N 80 90N 90 100¹

Dostawki i skrzydła bierne

DEDYKOWANE	PEŁNA	P9
OPCJONALNE	P8	X5 X8

Cennik

Podane ceny netto za kompletne drzwi

Typ drzwi	Przeszklenie	GL02b	GL02c
Premium	✓	4249	4249
Optimum	✓	5049	5049
Termo Prestige Lux	✓	6579	6579

¹ Dopłata zgodnie z cennikiem. Rozmiar niedostępny dla linii Termo Prestige Lux.

² Pochwyty ALFA 60 ◁ 45° dostępny wyłącznie dla linii Termo Prestige Lux.

³ Ramki Black bez dopłaty.

⁴ Technologia ALU stanowi opcjonalną możliwość wyprodukowania drzwi aluminiowych w danym wzorze drzwi klasycznych. Opcja możliwa wyłącznie dla drzwi z ościeżnicą Termo. Brak możliwości wykonania drzwi w technologii ALU w opcji Cameleon.

Wzór **GL03**



Wzór **GL03a**



Przeszklenia



Dostępne ramki** **BLACK³** **INOX**

** Od wewnętrznej strony drzwi.

Wzór **GL03b**



Wzór **GL03c**



Przeszklenia



Dostępne ramki** **BLACK³** **INOX**

** Od wewnętrznej strony drzwi.

Pochwyty

ALFA 60 ² / 120 / 150	◁ 45°
BETA 120 / 150	◁ 45°

Dla wzoru GL03 dostępne dodatkowo pochwyty Alfa i Beta w opcji ◁ 90°, pochwyty Modern Elegance 150", pochwyty Toro 180" ◁ 90°, pochwyty Space, Stripe, Duo Black oraz pochwyty wpuszczane Pocket.

Dostępne rozmiary (szerokość skrzydła)

80N	80	90N	90	100 ¹
-----	----	-----	----	------------------

Dostawki i skrzydła bierne

DEDYKOWANE	PEŁNA	P10
OPCJONALNE	P5	X2 X9

Cennik Podane ceny netto za kompletne drzwi

Typ drzwi	Przeszklenie	GL03	GL03a
Premium	✓	4249	4249
Optimum	✓	5049	5049
Termo Prestige Lux	✓	6579	6579

Pochwyty

ALFA 60 ² / 120 / 150	◁ 45°
BETA 120 / 150	◁ 45°

Dla wzoru GL03b dostępne dodatkowo pochwyty Alfa i Beta w opcji ◁ 90°, pochwyty Modern Elegance 150", pochwyty Toro 180" ◁ 90°, pochwyty Space, Stripe, Duo Black oraz pochwyty wpuszczane Pocket.

Dostępne rozmiary (szerokość skrzydła)

80N	80	90N	90	100 ¹
-----	----	-----	----	------------------

Dostawki i skrzydła bierne

DEDYKOWANE	PEŁNA	P10
OPCJONALNE	P5	X2 X9

Cennik Podane ceny netto za kompletne drzwi

Typ drzwi	Przeszklenie	GL03b	GL03c
Premium	✓	4249	4249
Optimum	✓	5049	5049
Termo Prestige Lux	✓	6579	6579

¹ Kolory Antracyt Szafir oraz Czarny Mat dostępne wyłącznie dla linii Termo Prestige Lux, Optimum z ościeżnicą Termo oraz Premium z ościeżnicą Termo. Kolory niedostępne dla drzwi przeszklonych z ramkami PCV. ² Kolor Dąb Bielony dostępny wyłącznie dla linii Termo Prestige Lux, Optimum z ościeżnicą Termo oraz Premium z ościeżnicą Termo. ³ Kolor Woodec Dąb Turner niedostępny dla drzwi z ramkami PCV.

GLASSFRONT

Drzwi zewnętrzne z kolekcji Glass Front zachwycają taflami szkła aplikowanego bezpośrednio na skrzydło drzwiowe.

Drzwi te nie zawierają pakietu szybowego, dzięki czemu można zachować maksymalną prywatność i świetne parametry termiczne, zachowując przy tym zachwycający wygląd kolekcji Glass.

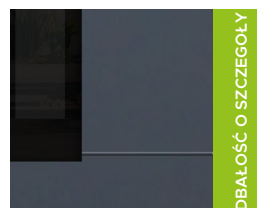
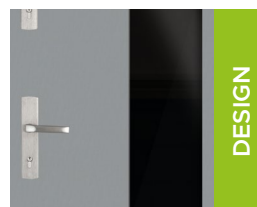
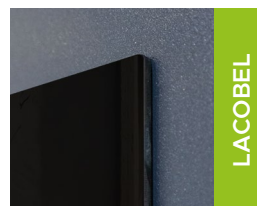

TECHNOLOGIA
LACOBEL

Lacobel to barwiona na czarno tafla szkła o wysokim połysku, aplikowana bezpośrednio na skrzydło drzwiowe.

ZOBACZ
TAKŻE

DRZWI Z KOLEKCJI GLASS FRONT PODLEGAJĄ SKRÓTOM NA ZASADACH ZAMÓWIEŃ KONTRAKTOWYCH

DRZWI Z KOLEKCJI GLASS FRONT W OPCJI BIKOLOR ORAZ CAMELEON

Wzór **GF01**



Drzwi otwierane do wewnątrz, posiadają krótszą aplikację.

Wzór **GF01a**



Aplikacja



Wzór **GF02**

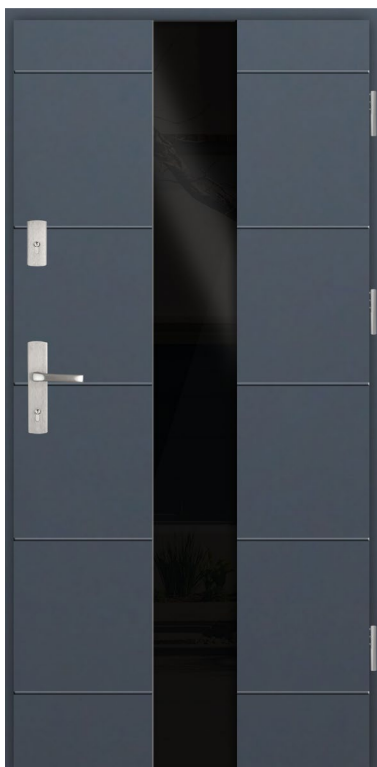

Drzwi otwierane do wewnątrz, posiadają krótszą aplikację.

Wzór **GF02a**



Aplikacja



Pochwyty	ALFA 60 ² / 120 / 150	◁ 45°
	BETA 120 / 150	◁ 45°

Dla wzoru GF01 dostępne dodatkowo pochwyt Alfa i Beta w opcji ◁ 90°, pochwyt Modern Elegance 150°, pochwyt Toro 180° ◁ 90°, pochwyt Space, Stripe, Duo Black oraz pochwyt wpuszczane Pocket.

Dostępne rozmiary (szerokość skrzydła)

80N	80	90N	90	100 ¹
-----	----	-----	----	------------------

Dostawki i skrzydła bierne

DEDYKOWANE	PEŁNA	X8
OPCJONALNE	P8	X5 P9

Cennik Podane ceny netto za kompletne drzwi

Typ drzwi	Aplikacja	GF01	GF01a
Premium	Zewnątrz	3249	3249
	Obustronnie	3539	3539
Optimum	Zewnątrz	4029	4029
	Obustronnie	4329	4329
Termo Prestige Lux	Zewnątrz	5799	5799
	Obustronnie	6109	6109

Pochwyty	ALFA 60 ² / 120 / 150	◁ 45°
	BETA 120 / 150	◁ 45°

Dla wzoru GF02 dostępne dodatkowo pochwyt Alfa i Beta w opcji ◁ 90°, pochwyt Modern Elegance 150°, pochwyt Toro 180° ◁ 90°, pochwyt Space, Stripe, Duo Black oraz pochwyt wpuszczane Pocket.

Dostępne rozmiary (szerokość skrzydła)

80N	80	90N	90	100 ¹
-----	----	-----	----	------------------

Dostawki i skrzydła bierne

DEDYKOWANE	PEŁNA	X8
OPCJONALNE	P8	X5 P9

Cennik Podane ceny netto za kompletne drzwi

Typ drzwi	Aplikacja	GF02	GF02a
Premium	Zewnątrz	3359	3359
	Obustronnie	3659	3659
Optimum	Zewnątrz	4139	4139
	Obustronnie	4439	4439
Termo Prestige Lux	Zewnątrz	5909	5909
	Obustronnie	6209	6209

^Δ Kolory Antracyt Szafir oraz Czarny Mat dostępne wyłącznie dla linii Termo Prestige Lux, Optimum z ościeżnicą Termo oraz Premium z ościeżnicą Termo. Kolory niedostępne dla drzwi przeszklonych z ramkami PCV. ^{ΔΔ} Kolor Dąb Biely dostępny wyłącznie dla linii Termo Prestige Lux, Optimum z ościeżnicą Termo oraz Premium z ościeżnicą Termo. ^{ΔΔΔ} Kolor Woodec Dąb Turner niedostępny dla drzwi z ramkami PCV.

Wzór **GF02b**Wzór **GF02c**

Aplikacja



Drzwi otwierane do wewnątrz, posiadają krótszą aplikację.

Pochwyty	ALFA 60 ² / 120 / 150	◀ 45°
	BETA 120 / 150	◀ 45°

Dla wzoru GF02b dostępne dodatkowo pochwyty Alfa i Beta w opcji ◀ 90°, pochwyty Modern Elegance 150", pochwyty Toro 180" ◀ 90°, pochwyty Space, Stripe, Duo Black oraz pochwyty wpuszczane Pocket.

Dostępne rozmiary (szerokość skrzydła)

80N 80 90N 90 100¹

Dostawki i skrzydła bierne

DEDYKOWANE	PEŁNA	X9
OPCJONALNE	P8	P9 X5

Cennik

Podane ceny netto za kompletne drzwi

Typ drzwi	Aplikacja	GF02b	GF02c
Premium	Zewnątrz	3359	3359
	Obustronnie	3659	3659
Optimum	Zewnątrz	4139	4139
	Obustronnie	4439	4439
Termo Prestige Lux	Zewnątrz	5909	5909
	Obustronnie	6209	6209

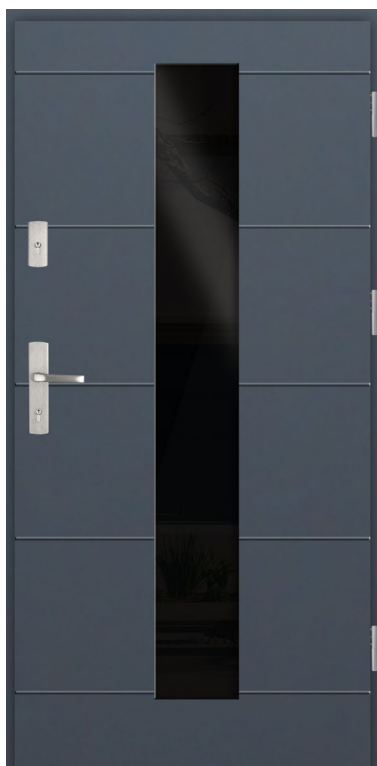
Wzór **GF03**Wzór **GF03a**Wzór **GF03b**Wzór **GF03c**

Aplikacja



Pochwyty	ALFA 60 ² / 120 / 150	◀ 45°
	BETA 120 / 150	◀ 45°

Dla wzorów GF03 i GF03b dostępne dodatkowo pochwyty Alfa i Beta w opcji ◀ 90°, pochwyty Modern Elegance 150", pochwyty Toro 180" ◀ 90°, pochwyty Space, Stripe, Duo Black oraz pochwyty wpuszczane Pocket.

Dostępne rozmiary (szerokość skrzydła)

80N 80 90N 90 100¹

Dostawki i skrzydła bierne

DEDYKOWANE	PEŁNA	X9
OPCJONALNE	P5	P10 X2

Cennik

Podane ceny netto za kompletne drzwi

Typ drzwi	Aplikacja	GF03	GF03a	GF03b	GF03c
Premium	Zewnątrz	3359	3359	3359	3359
	Obustronnie	3659	3659	3659	3659
Optimum	Zewnątrz	4139	4139	4139	4139
	Obustronnie	4439	4439	4439	4439
Termo Prestige Lux	Zewnątrz	5909	5909	5909	5909
	Obustronnie	6209	6209	6209	6209

¹ Dopłata zgodnie z cennikiem. Rozmiar niedostępny dla linii Termo Prestige Lux.

² Pochwyty ALFA 60 ◀ 45° dostępny wyłącznie dla linii Termo Prestige Lux.

³ Ramki Black bez dopłaty.

⁴ Technologia ALU stanowi opcjonalną możliwość wyprodukowania drzwi aluminiowych w danym wzorze drzwi klasycznych. Opcja możliwa wyłącznie dla drzwi z ościeżnicą Termo. Brak możliwości wykonania drzwi w technologii ALU w opcji Cameleon.

Wzór GF04



Aplikacja



Black Lacobel

Drzwi otwierane do wewnątrz, posiadają krótszą aplikację w każdej z części.

Wzór GF05



Aplikacja



Black Lacobel

Pochwyty	ALFA 60 ² / 120 / 150	↙ 90° ↘ 45°
	BETA 120 / 150	↙ 90° ↘ 45°
	POCKET 45 / 180	
	TORO 180	↙ 90°
	MODERN ELEGANCE 150, DUO BLACK, STRIPE, SPACE	↙ 90°

Dostępne rozmiary (szerokość skrzydła)

80N	80	90N	90	100 ¹
-----	----	-----	----	------------------

Dostawki i skrzydła bierne

DEDYKOWANE	PEŁNA
OPCJONALNE	P5 X2 P8 X5

Cennik Podane ceny netto za kompletne drzwi

Typ drzwi	Aplikacja	GF04
Premium	Zewnątrz	3639
	Obustronnie	3939
Optimum	Zewnątrz	4419
	Obustronnie	4709
Termo Prestige Lux	Zewnątrz	6179
	Obustronnie	6479

Pochwyty	ALFA 60 ² / 120 / 150	↙ 90° ↘ 45°
	BETA 120 / 150	↙ 90° ↘ 45°
	TORO 180	↙ 90°
	MODERN ELEGANCE 150, DUO BLACK, STRIPE, SPACE	↙ 90°

Dostępne rozmiary (szerokość skrzydła)

80N	80	90N	90	100 ¹
-----	----	-----	----	------------------

Dostawki i skrzydła bierne

DEDYKOWANE	PEŁNA
OPCJONALNE	P5 X2 P8 X5

Cennik Podane ceny netto za kompletne drzwi

Typ drzwi	Aplikacja	GF05
Premium	Zewnątrz	3359
	Obustronnie	3659
Optimum	Zewnątrz	4139
	Obustronnie	4439
Termo Prestige Lux	Zewnątrz	5909
	Obustronnie	6209

^Δ Kolory Antracyt Szafir oraz Czarny Mat dostępne wyłącznie dla linii Termo Prestige Lux, Optimum z ościeżnicą Termo oraz Premium z ościeżnicą Termo. Kolory niedostępne dla drzwi przeszklonych z ramkami PCV. ^{ΔΔ} Kolor Dąb Bielony dostępny wyłącznie dla linii Termo Prestige Lux, Optimum z ościeżnicą Termo oraz Premium z ościeżnicą Termo. ^{ΔΔΔ} Kolor Woodec Dąb Turner niedostępny dla drzwi z ramkami PCV.

Przyszłość teraz

Aluminiowe drzwi zewnętrzne z wąskimi, zlicowanymi aplikacjami w kolorze INOX lub Black inspirowanymi stylem hi-tech

FutureINOX

Drzwi inspirowane przyszłością w technologii ALU. Jednolita powierzchnia subtelnych elementów zdobniczych.

FutureLOFT

Intrygujący design zdobień aplikowanych na skrzydło drzwiowe.



KOLEKCJA
Future

FutureINOX

DRZWI ALUMINIOWE



TECHNOLOGIA
ALUMINIUM

Płaszcz oraz elementy ozdobne drzwi z kolekcji Future INOX wykonane są w całości z aluminium.

Dzięki temu drzwi są wyjątkowo trwałe oraz mają bardzo dobre zabezpieczenia przed wpływem czynników atmosferycznych.

Dzięki zastosowaniu najnowszej technologii ramki ozdobne oraz przeszklenia łączą się z płaszczem skrzydła, dając optycznie wrażenie wyrafinowanej i spójnej konstrukcji. Umieszczenie doskonale spasowanego przeszklenia w skrzydle drzwiowym idealnie współgra z całą ideą tej kolekcji, dodatkowo potęgując niepowtarzalny wygląd drzwi Future INOX!

Perfekcyjnie przygotowane, delikatnie podkreślające wzór drzwi ramki ozdobne nadają drzwiom kolekcji Future INOX niebagatelny charakter.

**ZOBACZ
TAKŻE**

**DRZWI Z KOLEKCJI FUTURE INOX (FI01, FI02) PODLEGAJĄ SKRÓTOM DO 10 CM.
POZOSTAŁE WZORY Z PRZESZKLIENIEM PODLEGAJĄ SKRÓTOM NA ZASADACH ZAMÓWIEŃ KONTRAKTOWYCH.**

DRZWI Z KOLEKCJI FUTURE INOX W OPCJI KOLORYSTYCZNEJ MIX BIKOLOR

WIĘCEJ: S. 119

FUTURE INOX to kolekcja drzwi inspirowana przyszłością.

Delikatna ramka ozdobna subtelnie zlicowana ze skrzydłem oraz możliwość połączenia dwóch kolorów oddzielonych od siebie, stanowią wyjątkową propozycję.

Rozwiązanie w takim wykończeniu było dotychczas niedostępne dla tego segmentu drzwi.

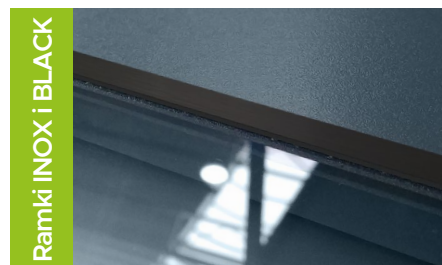
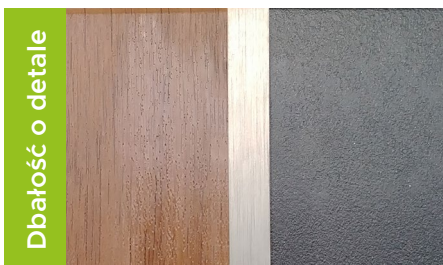

Wzór **FI01a**

Dostępne ramki

BLACK³

INOX

Przeszklenia

Niedostępne dla wybranego wzoru drzwi.

Pochwyty

ALFA 60² / 120 / 150

◁ 45°

BETA 120 / 150

◁ 45°

Dla wzorów FI01A, FI01C i FI01D dostępne dodatkowo pochwyty Alfa i Beta w opcji ◁ 90°, pochwyty Modern Elegance 150°, pochwyty Toro 180° ◁ 90°, pochwyty Stripe, Duo Black, Space oraz pochwyty wpuszczane Pocket.

Dostępne rozmiary (szerokość skrzydła)

80N

80

90N

90

100¹

Opcjonalne dostępne wysokości

2110 - 2400*

Przewyższenia co 1 cm.

*2080 - 2400 dla linii Premium Termo

Dostawki i skrzydła bierne

Niedostępne dla drzwi z serii Future INOX.

Dodatkowe informacje

Szerokość elementów ozdobnych jest poglądowa i może się różnić w zależności od linii drzwi oraz szerokości skrzydła.

Cennik

Podane ceny netto za kompletne drzwi

Typ drzwi	Przeszklenie	FI01A	FI01B	FI01C	FI01D
Premium	—	4739*	4879*	4879*	4879*
		5039**	5169*	5169**	5169**
Optimum	—	5379**	5529*	5529*	5429*
		5669**	5809*	5809**	5809**
Termo Prestige Lux	—	6849**	7069*	7179*	7069*
		7209*	7319**	7319**	7319**

* Dotyczy drzwi z jednym kolorem okleiny (obustronnie).

** Dotyczy drzwi z dwoma różnymi kolorami oklein (obustronnie).

Wzór **FI01b**Wzór **FI01c**Wzór **FI01d**

¹ Dopłata zgodnie z cennikiem. Rozmiar niedostępny dla linii Termo Prestige Lux.

² Pochwyty ALFA 60 ◁ 45° dostępny wyłącznie dla linii Termo Prestige Lux. ³ Ramki Black bez dopłaty.

⁴ Technologia ALU stanowi opcjonalną możliwość wyprodukowania drzwi aluminiowych w danym wzorze drzwi klasycznych. Opcja możliwa wyłącznie dla drzwi z ościeżnicą Termo. Brak możliwości wykonania drzwi w technologii ALU w opcji Cameleon.

Wzór **F102a**



Dostępne ramki **BLACK³** **INOX**

Przeszklenia

Niedostępne dla wybranego wzoru drzwi.

Pochwyty	ALFA 60 ² / 120 / 150	◁ 90° ▷ 45°
	BETA 120 / 150	◁ 90° ▷ 45°
	TORO 180	◁ 90°
	MODERN ELEGANCE 150, STRIPE, DUO BLACK, SPACE	◁ 90°
	POCKET 45 / 180	

Dostępne rozmiary (szerokość skrzydła)

80N 80 90N 90 100¹

Opcjonalne dostępne wysokości

2110 - 2400* Przewyższenia co 1 cm.

*2080 - 2400 dla linii Premium Termo

Dostawki i skrzydła bierne

Niedostępne dla drzwi z serii Future INOX.

Dodatkowe informacje

Szerokość elementów ozdobnych jest pogładowa i może się różnić w zależności od linii drzwi oraz szerokości skrzydła.

Cennik Podane ceny netto za kompletne drzwi

Typ drzwi	Przeszklenie	F102A	F102B
Premium	—	5169*	5169*
	—	5489**	5489**
Optimum	—	5809*	5809*
	—	6049**	6049**
Termo Prestige Lux	—	7269*	7269*
	—	7479**	7479**

* Dotyczy drzwi z jednym kolorem okleiny (obustronnie).
** Dotyczy drzwi z dwoma różnymi kolorami oklein (obustronnie).

Wzór **F102b**



¹ Kolory Antracyt Szafir oraz Czarny Mat dostępne wyłącznie dla linii Termo Prestige Lux, Optimum z ościeżnicą Termo oraz Premium z ościeżnicą Termo. Kolory niedostępne dla drzwi przeszklonych z ramkami PCV.
² Kolor Dąb Białony dostępny wyłącznie dla linii Termo Prestige Lux, Optimum z ościeżnicą Termo oraz Premium z ościeżnicą Termo. ³ Kolor Wooddec Dąb Turner niedostępny dla drzwi z ramkami PCV.

Wzór **FIO3a****Przeszklenia**

Niedostępne dla wybranego wzoru drzwi.

Dostępne ramkiBLACK³

INOX

Pochwyty	ALFA 60 ² / 120 / 150	◁ 90° ▷ 45°
	BETA 120 / 150	◁ 90° ▷ 45°
	TORO 180	◁ 90°
	MODERN ELEGANCE 150, STRIPE, DUO BLACK, SPACE	◁ 90°

Dostępne rozmiary (szerokość skrzydła)80N 80 90N 90 100¹**Opcjonalne dostępne wysokości**

2110 - 2400*

Przewyższenia co 1 cm.

*2080 - 2400 dla linii Premium Termo
Brak możliwości skrótów i podwyższeń dla wzoru FIO3A**Dostawki i skrzydła bierne**

Niedostępne dla drzwi z serii Future INOX.

Dodatkowe informacje

Szerokość elementów ozdobnych jest poglądowa i może się różnić w zależności od linii drzwi oraz szerokości skrzydła.

Cennik

Podane ceny netto za kompletne drzwi

Typ drzwi	Przeszklenie	FIO3A	FIO3B
Premium	—	5039	5039
Optimum	—	5669	5669
Termo Prestige Lux	—	7149	7149

Wzór **FIO3b**¹ Dopłata zgodnie z cennikiem. Rozmiar niedostępny dla linii Termo Prestige Lux.² Pochwyt ALFA 60 < 45° dostępny wyłącznie dla linii Termo Prestige Lux.³ Ramki Black bez dopłaty.⁴ Technologia ALU stanowi opcjonalną możliwość wyprodukowania drzwi aluminiowych w danym wzorze drzwi klasycznych. Opcja możliwa wyłącznie dla drzwi z ościeżnicą Termo. Brak możliwości wykonania drzwi w technologii ALU w opcji Cameleon.

Wzór F104a



Przeszklenia Dostępne także (→ s. 117) P4, Lustro Weneckie, Reflex Grafit



Dostępne ramki BLACK³ INOX

Pochwyty	ALFA 60° / 120 / 150	∠ 45°
	BETA 120 / 150	∠ 45°

Dla wzorów F104A i F104C dostępne dodatkowo pochwyty Alfa i Beta w opcji ∠ 90°, pochwyty Modern Elegance "150, pochwyty Toro 180" ∠ 90°, pochwyty Stripe, Duo Black, Space oraz pochwyty wpuszczane Pocket.

Dostępne rozmiary (szerokość skrzydła)

80N	80	90N	90	100 ¹
-----	----	-----	----	------------------

Opcjonalne dostępne wysokości

2110 - 2400*	Przewyższenia co 1 cm.
--------------	------------------------

*2080 - 2400 dla linii Premium Termo

Dostawki i skrzydła bierne

Niedostępne dla drzwi z serii Future INOX.

Dodatkowe informacje

Szerokość elementów ozdobnych jest poglądowa i może się różnić w zależności od linii drzwi oraz szerokości skrzydła.

Cennik Podane ceny netto za kompletne drzwi

Typ drzwi	Przeszklenie	F104A	F104B	F104C	F104D	F104E
Premium	✓	5289*	5289*	5289*	5639*	5639*
		5639**	5639**	5639**	5909**	5909**
Optimum	✓	5929*	5929*	5929*	6239*	6239*
		6239**	6239**	6239**	6509**	6509**
Termo Prestige Lux	✓	7359*	7359*	7359*	7619*	7619*
		7619**	7619**	7619**	7879**	7879**

* Dotyczy drzwi z jednym kolorem okleiny (obustronnie).
 ** Dotyczy drzwi z dwoma różnymi kolorami oklein (obustronnie).

Wzór F104b



Wzór F104c



Wzór F104d



Wzór F104e



^Δ Kolory Antracyt Szafir oraz Czarny Mat dostępne wyłącznie dla linii Termo Prestige Lux, Optimum z ościeżnicą Termo oraz Premium z ościeżnicą Termo. Kolory niedostępne dla drzwi przeszklonych z ramkami PCV.
^{ΔΔ} Kolor Dąb Bielony dostępny wyłącznie dla linii Termo Prestige Lux, Optimum z ościeżnicą Termo oraz Premium z ościeżnicą Termo. ^{ΔΔΔ} Kolor Wooddec Dąb Turner niedostępny dla drzwi z ramkami PCV.

WZÓR **FI05a**

Przeszklenia Dostępne także (→ s. 117)
P4, Lustro Weneckie, Reflex Grafit

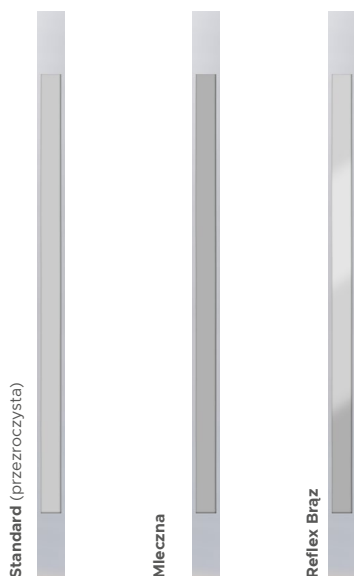

Dostępne ramki

BLACK³

INOX

Pochwyty

ALFA 60² / 120 / 150

◁ 45°

BETA 120 / 150

◁ 45°

Dla wzorów FI05A i FI05C dostępne dodatkowo pochwyty Alfa i Beta w opcji ◁ 90°, pochwyty Modern Elegance 150¹, pochwyty Toro 180² ◁ 90°, pochwyty Stripe, Duo Black, Space oraz pochwyty wpuszczane Pocket.

Dostępne rozmiary (szerokość skrzydła)

80N

80

90N

90

100¹

Opcjonalne dostępne wysokości

2110 - 2400*

Przewyższenia co 1 cm.

*2080 - 2400 dla linii Premium Termo

Dostawki i skrzydła bierne

Niedostępne dla drzwi z serii Future INOX.

Dodatkowe informacje

Szerokość elementów ozdobnych jest pogłówna i może się różnić w zależności od linii drzwi oraz szerokości skrzydła.

Cennik

Podane ceny netto za kompletne drzwi

Typ drzwi	Prze- szklenie	FI05A	FI05B	FI05C	FI05D	FI05E
Premium	✓	5289	5289	5289	5639	5639
Optimum	✓	5929	5929	5929	6239	6239
Termo Prestige Lux	✓	7359	7359	7359	7619	7619

WZÓR **FI05b**WZÓR **FI05c**WZÓR **FI05d**WZÓR **FI05e**

¹ Dopłata zgodnie z cennikiem. Rozmiar niedostępny dla linii Termo Prestige Lux.

² Pochwyty ALFA 60 ◁ 45° dostępny wyłącznie dla linii Termo Prestige Lux. ³ Ramki Black bez dopłaty.

⁴ Technologia ALU stanowi opcjonalną możliwość wyprodukowania drzwi aluminiowych w danym wzorze drzwi klasycznych. Opcja możliwa wyłącznie dla drzwi z ościeżnicą Termo. Brak możliwości wykonania drzwi w technologii ALU w opcji Cameleon.

WZÓR **FI06a**



Przeszklenia Dostępne także (→ s. 117) P4, Lustro Weneckie, Reflex Grafit

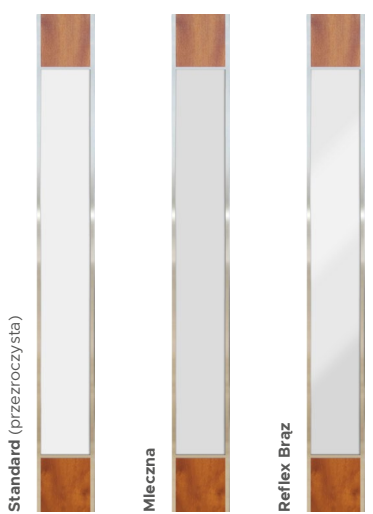

Dostępne ramki BLACK³ INOX

Pochwyty	ALFA 60° / 120 / 150	◁ 45°
	BETA 120 / 150	◁ 45°

Dla wzorów FI06A i FI06C dostępne dodatkowo pochwyty Alfa i Beta w opcji ◁ 90°, pochwyty Modern Elegance "150, pochwyty Toro 180" ◁ 90°, pochwyty Stripe, Duo Black, Space oraz pochwyty wpuszczane Pocket.

Dostępne rozmiary (szerokość skrzydła)

80N	80	90N	90	100 ¹
-----	----	-----	----	------------------

Opcjonalne dostępne wysokości

2110 - 2400*	Przewyższenia co 1 cm.
--------------	------------------------

*2080 - 2400 dla linii Premium Termo

Dostawki i skrzydła bierne

Niedostępne dla drzwi z serii Future INOX.

Dodatkowe informacje

Szerokość elementów ozdobnych jest poglądowa i może się różnić w zależności od linii drzwi oraz szerokości skrzydła.

Cennik Podane ceny netto za kompletne drzwi

Typ drzwi	Prze-szklenie	FI06A	FI06B	FI06C	FI06D	FI06E
Premium	✓	5289*	5289*	5289*	5639*	5639*
		5639**	5639**	5639**	5909**	5909**
Optimum	✓	5929*	5929*	5929*	6239*	6239*
		6239**	6239**	6239**	6509**	6509**
Termo Prestige Lux	✓	7359*	7359*	7359*	7619*	7619*
		7619**	7619**	7619**	7879**	7879**

* Dotyczy drzwi z jednym kolorem okleiny (obustronnie).
** Dotyczy drzwi z dwoma różnymi kolorami oklein (obustronnie).

WZÓR **FI06b**



WZÓR **FI06c**



WZÓR **FI06d**



WZÓR **FI06e**

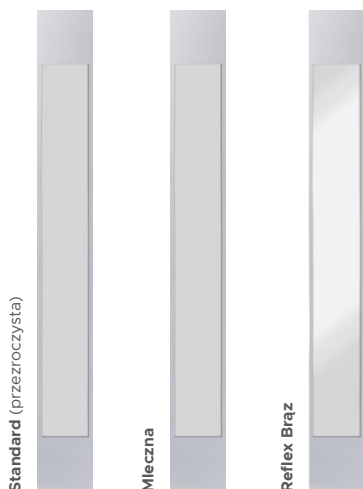

WZÓR **FI07a****Przeszklenia**Dostępne także (→ s. 117)
P4, Lustro Weneckie, Reflex Grafit**Dostępne ramki**BLACK³

INOX

PochwytyALFA 60² / 120 / 150

◁ 45°

BETA 120 / 150

◁ 45°

Dla wzorów FI07A i FI07C dostępne dodatkowo pochwyty Alfa i Beta w opcji ◁ 90°, pochwyty Modern Elegance 150°, pochwyty Stripe, Duo Black, Space, pochwyty Toro 180° ◁ 90° oraz pochwyty wpuszczane Pocket.

Dostępne rozmiary (szerokość skrzydła)

80N

80

90N

90

100¹**Opcjonalne dostępne wysokości**

2110 - 2400*

Przewyższenia co 1 cm.

*2080 - 2400 dla linii Premium Termo

Dostawki i skrzydła bierne

Niedostępne dla drzwi z serii Future INOX.

Dodatkowe informacje

Szerokość elementów ozdobnych jest poglądowa i może się różnić w zależności od linii drzwi oraz szerokości skrzydła.

Cennik

Podane ceny netto za kompletne drzwi

Typ drzwi	Prze-szklenie	FI07A	FI07B	FI07C	FI07D	FI07E
Premium	✓	5289	5289	5289	5639	5639
Optimum	✓	5929	5929	5929	6239	6239
Termo Prestige Lux	✓	7359	7359	7359	7619	7619

WZÓR **FI07b**WZÓR **FI07c**WZÓR **FI07d**WZÓR **FI07e**¹ Dopłata zgodnie z cennikiem. Rozmiar niedostępny dla linii Termo Prestige Lux.² Pochwyty ALFA 60 ◁ 45° dostępny wyłącznie dla linii Termo Prestige Lux.³ Ramki Black bez dopłaty.⁴ Technologia ALU stanowi opcjonalną możliwość wyprodukowania drzwi aluminiowych w danym wzorze drzwi klasycznych. Opcja możliwa wyłącznie dla drzwi z ościeżnicą Termo. Brak możliwości wykonania drzwi w technologii ALU w opcji Cameleon.

WZÓR **F108a**



Przeszklenia Dostępne także (→ s. 117) P4, Lustro Weneckie, Reflex Grafit

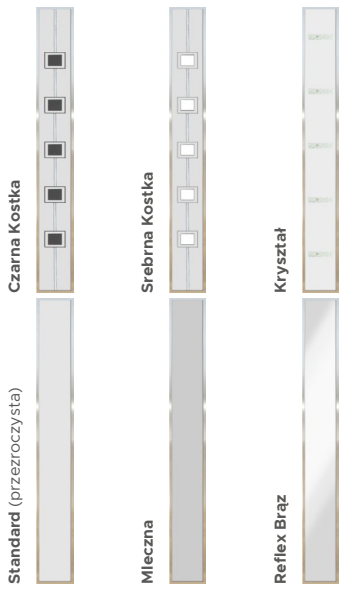

Dostępne ramki **BLACK³** **INOX**

Pochwyty

ALFA 60° / 120 / 150	◁ 45°
BETA 120 / 150	◁ 45°

Dla wzoru F108A dostępne dodatkowo pochwyty Alfa i Beta w opcji ◁ 90°, pochwyty Modern Elegance 150°, pochwyty Stripe, Duo Black, Space, pochwyty Toro 180° ◁ 90° oraz pochwyty wpuszczane Pocket.

Dostępne rozmiary (szerokość skrzydła)

- 80N
- 80
- 90N
- 90
- 100¹

Opcjonalne dostępne wysokości

2110 - 2400* Przewyższenia co 1 cm.
*2080 - 2400 dla linii Premium Termo

Dostawki i skrzydła bierne

Niedostępne dla drzwi z serii Future INOX.

Dodatkowe informacje

Szerokość elementów ozdobnych jest poglądowa i może się różnić w zależności od linii drzwi oraz szerokości skrzydła.

Cennik Podane ceny netto za kompletne drzwi

Typ drzwi	Przeszklenie	F108A	F108B
Premium	✓	5169	5169
Optimum	✓	5809	5809
Termo Prestige Lux	✓	7249	7249

WZÓR **F108b**



¹ Kolory Antracyt Szafir oraz Czarny Mat dostępne wyłącznie dla linii Termo Prestige Lux, Optimum z ościeżnicą Termo oraz Premium z ościeżnicą Termo. Kolory niedostępne dla drzwi przeszklonych z ramkami PCV.
² Kolor Dąb Bielony dostępny wyłącznie dla linii Termo Prestige Lux, Optimum z ościeżnicą Termo oraz Premium z ościeżnicą Termo. ³ Kolor Wooddec Dąb Turner niedostępny dla drzwi z ramkami PCV.

WZÓR **FI09a**

Przeszklenia Dostępne także (→ s. 117)
P4, Lustro Weneckie, Reflex Grafit



Standard (przezroczysta)



Mleczna



Reflex Brąz

Dostępne ramki

BLACK³

INOX

Pochwyty

ALFA 60² / 120 / 150

◁ 45°

BETA 120 / 150

◁ 45°

Uwaga - dla wzoru FI09C nie jest dostępny żaden z pochwyty.

Dostępne rozmiary (szerokość skrzydła)

80

90N

90

100¹

Opcjonalne dostępne wysokości

2110 - 2400*

Przewyższenia co 1 cm.

*2080 - 2400 dla linii Premium Termo

Brak możliwości skrótów i podwyższeń dla wzoru FI09C

Dostawki i skrzydła bierne

Niedostępne dla drzwi z serii Future INOX.

Dodatkowe informacje

Szerokość elementów ozdobnych jest pogładowa i może się różnić w zależności od linii drzwi oraz szerokości skrzydła.

Cennik

Podane ceny netto za kompletne drzwi

Typ drzwi	Przeszklenie	FI09A	FI09B	FI09C
Premium	✓	5659	5909	5909
Optimum	✓	6249	6529	6529
Termo Prestige Lux	✓	7629	7889	7889

WZÓR **FI09b**WZÓR **FI09c**

¹ Dopłata zgodnie z cennikiem. Rozmiar niedostępny dla linii Termo Prestige Lux.

² Pochwyty ALFA 60 < 45° dostępny wyłącznie dla linii Termo Prestige Lux.

³ Ramki Black bez dopłaty.

⁴ Technologia ALU stanowi opcjonalną możliwość wyprodukowania drzwi aluminiowych w danym wzorze drzwi klasycznych. Opcja możliwa wyłącznie dla drzwi z ościeżnicą Termo. Brak możliwości wykonania drzwi w technologii ALU w opcji Cameleon.

WZÓR **F110a**



Przeszklenia Dostępne także (→ s. 117) P4, Lustro Weneckie, Reflex Grafit



Dostępne ramki BLACK³ INOX

Pochwyty

ALFA 60° / 120 / 150	◁ 45°
BETA 120 / 150	◁ 45°

Dla wzoru F110B dostępne dodatkowo pochwyty Alfa i Beta w opcji ◁ 90°, pochwyty Modern Elegance 150", pochwyty Toro 180" ◁ 90°, pochwyty Stripe, Duo Black, Space oraz pochwyty wpuszczane Pocket.

Dostępne rozmiary (szerokość skrzydła)

80N	80	90N	90	100 ¹
-----	----	-----	----	------------------

Opcjonalne dostępne wysokości

2110 - 2400*	Przewyższenia co 1 cm.
--------------	------------------------

*2080 - 2400 dla linii Premium Termo

Dostawki i skrzydła bierne

Niedostępne dla drzwi z serii Future INOX.

Dodatkowe informacje

Szerokość elementów ozdobnych jest poglądowa i może się różnić w zależności od linii drzwi oraz szerokości skrzydła.

Cennik	Podane ceny netto za kompletne drzwi		
Typ drzwi	Przeszklenie	F110A	F110B
Premium	✓	5169	5169
Optimum	✓	5809	5809
Termo Prestige Lux	✓	7249	7249

WZÓR **F110b**



¹ Kolory Antracyt Szafir oraz Czarny Mat dostępne wyłącznie dla linii Termo Prestige Lux, Optimum z ościeżnicą Termo oraz Premium z ościeżnicą Termo. Kolory niedostępne dla drzwi przeszklonych z ramkami PCV.
² Kolor Dąb Białony dostępny wyłącznie dla linii Termo Prestige Lux, Optimum z ościeżnicą Termo oraz Premium z ościeżnicą Termo. ³ Kolor Wooddec Dąb Turner niedostępny dla drzwi z ramkami PCV.

FutureLOFT

FUTURE LOFT to kolekcja drzwi inspirowana przyszłością.

Drzwi w intrygującej formie designerskiej są młodszym bratem drzwi aluminiowych Future INOX. Subtelnie szersze, aplikowane na płaszcz drzwi elementy zdobnicze to najnowsza propozycja WIKĘD.

Nowatorski, prosty wygląd doskonale sprawdzi się m.in. we współczesnym budownictwie. Aluminiowa lekkość drzwi harmonijnie współgra z jej stylistyką.

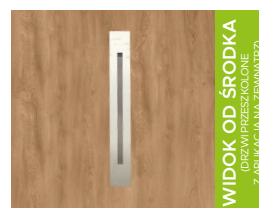

ALU TECHNOLOGIA
ALULOFT

Płaszcz oraz elementy ozdobne drzwi z kolekcji Future LOFT wykonane są w całości z aluminium. Anodowane elementy ozdobne posiadają frontalną część w wybranym kolorze - Black lub INOX.

ZOBACZ
TAKŻE

DRZWI Z KOLEKCJI FUTURE LOFT Z PRZESZKLENIEM PODLEGAJĄ SKRÓTOM NA ZASADACH ZAMÓWIEŃ KONTRAKTOWYCH

DRZWI Z KOLEKCJI FUTURE LOFT W OPCJI KOLORYSTYCZNEJ MIX BIKOLOR



WZÓR **FL01**



WZÓR **FL01a**



Przeszklenia Dostępne także (→ s. 117) P4, Lustro Weneckie, Reflex Grafit

-  Mleczna
-  Reflex Brąz
-  Standard (przezroczysta)

Przeszklenie dostępne tylko dla wzoru FL01.

Dostępne ramki **BLACK³** **INOX**

WZÓR **FL02**



Przeszklenia Dostępne także (→ s. 117) P4, Lustro Weneckie, Reflex Grafit

-  Mleczna
-  Reflex Brąz
-  Standard (przezroczysta)

Przeszklenie dostępne tylko dla wzoru FL02.

Dostępne ramki **BLACK³** **INOX**

Pochwyty	ALFA 60 ² / 120 / 150	↙ 90° ↘ 45°
	BETA 120 / 150	↙ 90° ↘ 45°
	TORO 180	↙ 90°
	MODERN 150	↙ 90°
	SPACE DECOR / SPACE LACOBEL / STRIPE / DUO BLACK	↙ 90°

Dostępne rozmiary (szerokość skrzydła)

80N 80 90N 90 100¹

Cennik Podane ceny netto za kompletne drzwi

Typ drzwi	Przeszklenie	Aplikacja	FL01	FL01a
Premium	—	Zewnątrz	5149	4779
		Obustronnie	5489	5059
	✓	Zewnątrz	5709	—
		Obustronnie	5929	—
Optimum	—	Zewnątrz	5799	5429
		Obustronnie	6129	5709
	✓	Zewnątrz	6199	—
		Obustronnie	6419	—
Termo Prestige Lux	—	Zewnątrz	7269	6949
		Obustronnie	7599	7219
	✓	Zewnątrz	7659	—
		Obustronnie	7879	—

Pochwyty	ALFA 120 / 150	↙ 90°
	BETA 120 / 150	↙ 90°
	MODERN ELEGANCE 150, DUO BLACK	↙ 90°

Dostępne rozmiary (szerokość skrzydła)

80N 80 90N 90 100¹

Cennik Podane ceny netto za kompletne drzwi

Typ drzwi	Przeszklenie	Aplikacja	FL02
Premium	—	Zewnątrz	5589
		Obustronnie	5929
	✓	Zewnątrz	6149
		Obustronnie	6379
Optimum	—	Zewnątrz	6239
		Obustronnie	6569
	✓	Zewnątrz	6639
		Obustronnie	6859
Termo Prestige Lux	—	Zewnątrz	7709
		Obustronnie	8029
	✓	Zewnątrz	8089
		Obustronnie	8309

^Δ Kolory Antracyt Szafir oraz Czarny Mat dostępne wyłącznie dla linii Termo Prestige Lux, Optimum z ościeżnicą Termo oraz Premium z ościeżnicą Termo. Kolory niedostępne dla drzwi przeszklonych z ramkami PCV. ^{ΔΔ} Kolor Dąb Bielony dostępny wyłącznie dla linii Termo Prestige Lux, Optimum z ościeżnicą Termo oraz Premium z ościeżnicą Termo. ^{ΔΔΔ} Kolor Woodec Dąb Turner niedostępny dla drzwi z ramkami PCV.



Siła sprawdzonych rozwiązań

Drzwi zewnętrzne w szerokiej gamie stylistycznej i możliwościach personalizacji, przeznaczone dla każdego typu budownictwa



Wzory klasyczne

DRZWI ZEWNĘTRZNE

POZNAJ

Wzory klasyczne



Wyjątkowa różnorodność klasycznych drzwi zewnętrznych WIKĘD daje praktycznie nieograniczone możliwości wyboru oraz ich personalizacji. Dostawki nieotwierane, skrzydła bierne, drzwi skracane i przewyższone, różnorodne przeszklenia czy też możliwość instalacji inteligentnych rozwiązań. Każdy znajdzie opcję idealną dla siebie!

Drzwi klasyczne można podzielić na dwa typy: pierwszy z nich, zwyczajowo dotyczący niższej numeracji, świetnie sprawdzi się w klasycznym budownictwie, gdzie ceni się elegancję oraz ponadczasową stylistykę. Drugi z nich cechuje się prostotą kształtów, zazwyczaj możliwością wyboru ramek INOX oraz BLACK - są to drzwi dedykowane miłośnikom prostego, nowoczesnego i funkcjonalnego stylu.

ZOBACZ
TAKŻE

POSZERZ KOLORYSTYKĘ DRZWI DZIĘKI PALECIE CAMELEON

WIĘCEJ: S. 10

WYBIERZ DOSTAWKI NIEOTWIERANE LUB SKRZYDŁA BIERNE

WIĘCEJ: S. 104

WZÓR 49



Pochwyty	ALFA 60 ² / 120 / 150	◁ 90° ▷ 45°
	BETA 120 / 150	◁ 90° ▷ 45°
	TORO 180	◁ 90°
	MODERN 150	◁ 90°
	SPACE DECOR / SPACE LACOBEL / STRIPE / DUO BLACK	◁ 90°

Dostępne rozmiary (szerokość skrzydła)

80N	80	90N	90	100 ¹
-----	----	-----	----	------------------

Dostawki i skrzydła bierne

DEDYKOWANE	PEŁNA
------------	-------

Cennik

Podane ceny netto za kompletne drzwi

Typ drzwi	Przeszklenie	49
Premium	—	2499
Optimum	—	3329
Termo Prestige Lux	—	4929
TECHNOLOGIA ALU: dopłata +760 zł netto ⁴		

WZÓR 48



Przeszklenia Dostępne także (→ s. 117) P4, Lustro Weneckie, Reflex Grafit

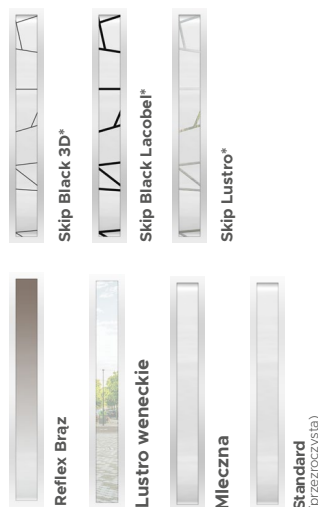

*Bazą każdego z przeszkleń jest do wyboru: szyba Mleczna, Standard (przezroczysta) lub Reflex Brąz.

Dostępne ramki

BLACK ³	INOX	DEERSTONE ^{DS}
--------------------	------	-------------------------

Pochwyty	ALFA 60 ² / 120 / 150	◁ 90° ▷ 45°
	BETA 120 / 150	◁ 90° ▷ 45°
	TORO 180	◁ 90°
	MODERN 150	◁ 90°
	SPACE DECOR / SPACE LACOBEL / STRIPE / DUO BLACK	◁ 90°

Dostępne rozmiary (szerokość skrzydła)

80N	80	90N	90	100 ¹
-----	----	-----	----	------------------

Dostawki i skrzydła bierne

DEDYKOWANE	PEŁNA
------------	-------

Cennik

Podane ceny netto za kompletne drzwi

Typ drzwi	Przeszklenie	48
Premium	✓	4169
Optimum	✓	4909
Termo Prestige Lux	✓	6579
TECHNOLOGIA ALU: dopłata +760 zł netto ⁴		

⁴Kolory Antracyt Szafir oraz Czarny Mat dostępne wyłącznie dla linii Termo Prestige Lux, Optimum z ościeżnicą Termo oraz Premium z ościeżnicą Termo. Kolory niedostępne dla drzwi przeszklonych z ramkami PCV. ^{ΔΔ}Kolor Dąb Bielony dostępny wyłącznie dla linii Termo Prestige Lux, Optimum z ościeżnicą Termo oraz Premium z ościeżnicą Termo. ^{ΔΔΔ}Kolor Woodec Dąb Turner niedostępny dla drzwi z ramkami PCV.

WZÓR 47



WZÓR 47A



Przeszklenia

Dostępne także (→ s. 117)
P4, Lustro Weneckie, Reflex Grafit

*Bazą każdego z przeszkleń jest do wyboru: szyba Mleczna, Standard (przezroczysta) lub Reflex Brąz.

Przeszklenia

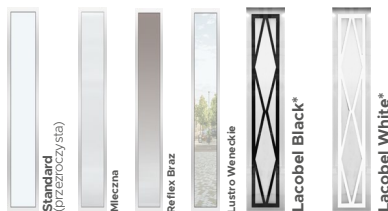
Dostępne także (→ s. 117)
P4, Lustro Weneckie, Reflex Grafit

*Bazą każdego z przeszkleń jest do wyboru: szyba Mleczna, Standard (przezroczysta) lub Reflex Brąz.

Dostępne ramki



Pochwyty

ALFA 60² / 120 / 150

◀ 45°

BETA 120 / 150

◀ 45°

Dostępne rozmiary (szerokość skrzydła)

80N 80 90N 90 100¹

Dostawki i skrzydła bierne

DEDYKOWANE PEŁNA

OPCJONALNE P5 X2 P8 X5

Cennik

Podane ceny netto za kompletne drzwi

Typ drzwi	Przeszklenie	47	47A
Premium	✓	5239	4479
Optimum	✓	5949	5219
Termo Prestige Lux	✓	7589	6859

TECHNOLOGIA ALU: dopłata +760 zł netto⁴

WZÓR 46



WZÓR 46a



WZÓR 46b



Dostępne ramki



Pochwyty

ALFA 60² / 120 / 150

◀ 45°

BETA 120 / 150

◀ 45°

Dla wzoru 46 i 46A dostępne dodatkowo pochwyty Alfa i Beta w opcji ◀ 90°, pochwyty Modern Elegance 150", pochwyty Toro 180" ◀ 90°, pochwyty Duo Black oraz pochwyty Stripe.

Dostępne rozmiary (szerokość skrzydła)

80N 80 90N 90 100¹

Dostawki i skrzydła bierne

DEDYKOWANE PEŁNA

Cennik

Podane ceny netto za kompletne drzwi

Typ drzwi	INOX	46	46A	46B
Premium	Zewnątrz	3009	3009	3009
	Obustronnie	3299	3299	3299
Optimum	Zewnątrz	3849	3849	3849
	Obustronnie	4149	4149	4149
Termo Prestige Lux	Zewnątrz	5689	5689	5689
	Obustronnie	5929	5929	5929

TECHNOLOGIA ALU: dopłata +760 zł netto⁴

¹ Dopłata zgodnie z cennikiem. Rozmiar niedostępny dla linii Termo Prestige Lux. dopłaty. ⁴ Technologia ALU stanowi opcjonalną możliwość wyprodukowania drzwi aluminiowych w danym wzorze drzwi klasycznych. Opcja możliwa wyłącznie dla drzwi z ościeżnicą Termo. Brak możliwości wykonania drzwi w technologii ALU w opcji Cameleon.

² Pochwyty ALFA 60 ◀ 45° dostępny wyłącznie dla linii Termo Prestige Lux. ³ Ramki Black bez dopłaty. ^{DS} Ramki Deerstone dostępne są za dopłatą zgodną z cennikiem.

WZÓR **45**



WZÓR **45a**



WZÓR **45b**



Dostępne ramki



Pochwyty

ALFA 60 ² / 120 / 150	∠ 45°
BETA 120 / 150	∠ 45°

Dla wzoru 45 i 45A dostępne dodatkowo pochwyty Alfa i Beta w opcji ∠ 90°, pochwyty Modern Elegance 150°, pochwyty Toro 180° ∠ 90°, pochwyty Space Decor i Space Lacobel, pochwyty Duo Black oraz pochwyty Stripe.

Dostępne rozmiary (szerokość skrzydła)

80N	80	90N	90	100 ¹
-----	----	-----	----	------------------

Dostawki i skrzydła bierne

DEDYKOWANE	PEŁNA
------------	-------

Cennik Podane ceny netto za kompletne drzwi

Typ drzwi	INOX	45	45A	45B
Premium	Zewnątrz	3139	3139	3139
	Obustronne	3429	3429	3429
Optimum	Zewnątrz	3959	3959	3959
	Obustronne	4259	4259	4259
Termo Prestige Lux	Zewnątrz	5799	5799	5799
	Obustronne	6109	6109	6109

TECHNOLOGIA ALU: dopłata +760 zł netto⁴

WZÓR **44**



WZÓR **44a**



WZÓR **44b**



TECHNOLOGIA ALU: dopłata +760 zł netto⁴

Przeszklenia

Brak dostępnych przeszkleń dla tego wzoru drzwi.

Dostępne ramki



WZÓR **44c**



Pochwyty

ALFA 60 ² / 120 / 150	∠ 45°
BETA 120 / 150	∠ 45°

Dla wzorów 44A i 44C dostępne dodatkowo pochwyty Alfa i Beta w opcji ∠ 90°, pochwyty Modern Elegance 150°, pochwyty Stripe, Duo Black, Space, pochwyty Toro 180° ∠ 90°.

Dostępne rozmiary (szerokość skrzydła)

80N	80	90N	90	100 ¹
-----	----	-----	----	------------------

Dostawki i skrzydła bierne

DEDYKOWANE	PEŁNA	T8	
OPCJONALNE	P2	PT1	X2

Cennik Podane ceny netto za kompletne drzwi

Typ drzwi	INOX	44	44A	44B	44C
Normal	Zewnątrz	2799	2799	2799	2799
	Obustronne	3109	3109	3109	3109
Premium	Zewnątrz	3139	3139	3139	3139
	Obustronne	3429	3429	3429	3429
Optimum	Zewnątrz	3959	3959	3959	3959
	Obustronne	4259	4259	4259	4259
Termo Prestige Lux	Zewnątrz	5799	5799	5799	5799
	Obustronne	6109	6109	6109	6109

⁴ Kolory Antracyt Szafir oraz Czarny Mat dostępne wyłącznie dla linii Termo Prestige Lux, Optimum z ościeżnicą Termo oraz Premium z ościeżnicą Termo. Kolory niedostępne dla drzwi przeszklonych z ramkami PCV.
^{ΔΔ} Kolor Dąb Bielony dostępny wyłącznie dla linii Termo Prestige Lux, Optimum z ościeżnicą Termo oraz Premium z ościeżnicą Termo. ^{ΔΔΔ} Kolor Woodec Dąb Turner niedostępny dla drzwi z ramkami PCV.

WZÓR 43



WZÓR 43a



WZÓR 43b



WZÓR 43c

**Przeszklenia**

Brak dostępnych przeszkleń dla tego wzoru drzwi.

WZÓR 42

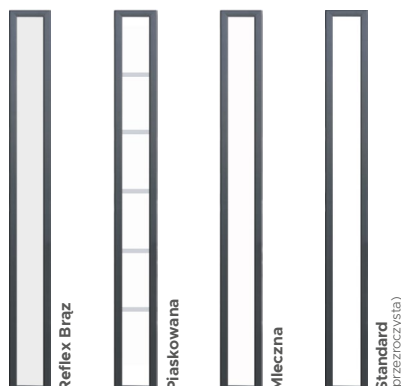
**Przeszklenia**Dostępne także (→ s. 117)
P4, Lustro Weneckie, Reflex Grafit**Pochwyty**

ALFA 60 ² / 120 / 150	◀ 90° ▶ 45°
BETA 120 / 150	◀ 90° ▶ 45°
TORO 180	◀ 90°
MODERN ELEGANCE 150, DUO BLACK, STRIPE, SPACE	◀ 90°

Dostępne rozmiary (szerokość skrzydła)80N 80 90N 90 100¹**Dostawki i skrzydła bierne**

DEDYKOWANE PEŁNA T8 P2

Cennik

Podane ceny netto za kompletne drzwi

Typ drzwi	Przeszklenie	42
Normal	—	2179
Premium	—	2499
Optimum	✓	3579
Optimum	—	3329
Optimum	✓	4309
Termo Prestige Lux	—	4929
Termo Prestige Lux	✓	6109

TECHNOLOGIA ALU: dopłata +760 zł netto⁴

¹ Dopłata zgodnie z cennikiem. Rozmiar niedostępny dla linii Termo Prestige Lux.² Pochwyty ALFA 60 ◀ 45° dostępny wyłącznie dla linii Termo Prestige Lux.³ Ramki Black bez dopłaty.⁴ Technologia ALU stanowi opcjonalną możliwość wyprodukowania drzwi aluminiowych w danym wzorze drzwi klasycznych. Opcja możliwa wyłącznie dla drzwi z ościeżnicą Termo. Brak możliwości wykonania drzwi w technologii ALU w opcji Cameleon.

WZÓR **41**

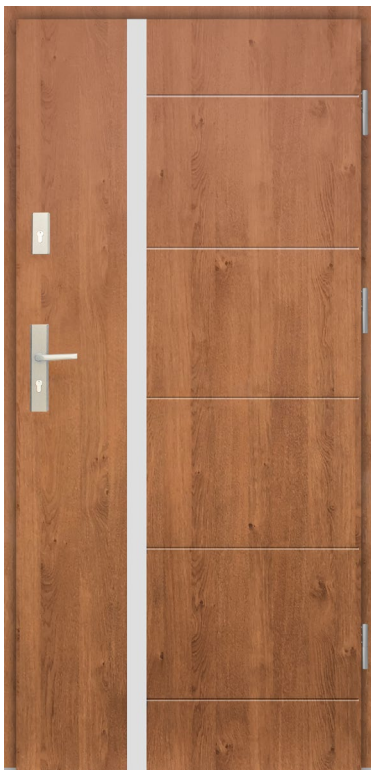

WZÓR **41a**



WZÓR **41b**



Przeszklenia

Brak dostępnych przeszkleń dla tego wzoru drzwi.

Dostępne ramki BLACK³ INOX

WZÓR **40**



WZÓR **40a**



Przeszklenia

Brak dostępnych przeszkleń dla tego wzoru drzwi.

Dostępne ramki BLACK³ INOX

Pochwyty	ALFA 60 ² / 120 / 150	◀ 90° ▶ 45°
	BETA 120 / 150	◀ 90° ▶ 45°
	TORO 180	◀ 90°
	MODERN ELEGANCE 150, DUO BLACK, STRIPE, SPACE	◀ 90°
	Dla wzoru 41 i 41A (w przypadku wyboru wersji bez ramek od strony zewnętrznej) dodatkowo dostępny pochwyt Modern 50.	

Dostępne rozmiary (szerokość skrzydła)

80N 80 90N 90 100¹

Dostawki i skrzydła bierne

DEDYKOWANE PEŁNA T3 PT3
 OPCJONALNE P5 P6 P7 P8 X3
X4 X5 X6

Cennik Podane ceny netto za kompletne drzwi

Typ drzwi	INOX	41	41A	41B
Normal	Zewnątrz	2629	2629	2629
	Obustronnie	2969	2969	2969
Premium	Zewnątrz	3009	3009	3009
	Obustronnie	3299	3299	3299
Optimum	Zewnątrz	3849	3849	3849
	Obustronnie	4149	4149	4149
Termo Prestige Lux	Zewnątrz	5689	5689	5689
	Obustronnie	5929	5929	5929

TECHNOLOGIA ALU: dopłata +760 zł netto⁴

Pochwyty	ALFA 60 ² / 120 / 150	◀ 90° ▶ 45°
	BETA 120 / 150	◀ 90° ▶ 45°
	TORO 180	◀ 90°
	OMEGA 150	◀ 90°
	MODERN ELEGANCE 150, DUO BLACK, STRIPE, SPACE	◀ 90°

Dostępne rozmiary (szerokość skrzydła)

80N 80 90N 90 100¹

Dostawki i skrzydła bierne

DEDYKOWANE PEŁNA T3 PT3
 OPCJONALNE P5 P6 P7 P8 X3
X4 X5 X6

Cennik Podane ceny netto za kompletne drzwi

Typ drzwi	INOX	40	40A
Normal	Zewnątrz	2629	2629
	Obustronnie	2969	2969
Premium	Zewnątrz	3009	3009
	Obustronnie	3299	3299
Optimum	Zewnątrz	3849	3849
	Obustronnie	4149	4149
Termo Prestige Lux	Zewnątrz	5689	5689
	Obustronnie	5929	5929

TECHNOLOGIA ALU: dopłata +760 zł netto⁴

¹ Kolory Antracyt Szafir oraz Czarny Mat dostępne wyłącznie dla linii Termo Prestige Lux, Optimum z ościeżnicą Termo oraz Premium z ościeżnicą Termo. Kolory niedostępne dla drzwi przeszkłonych z ramkami PCV. ² Kolor Dąb Biely dostępny wyłącznie dla linii Termo Prestige Lux, Optimum z ościeżnicą Termo oraz Premium z ościeżnicą Termo. ³ Kolor Woodec Dąb Turner niedostępny dla drzwi z ramkami PCV.

WZÓR **39**WZÓR **39a**WZÓR **39b**
Przeszklenia Dostępne także (→ s. 117)
P4, Lustro Weneckie, Reflex Grafit

Dostępne ramki

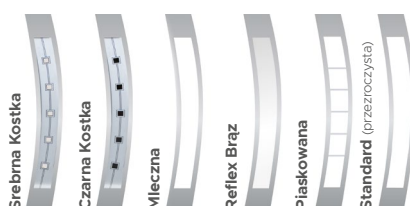
 BLACK³
 INOX
WZÓR **38**WZÓR **38a**
Przeszklenia Dostępne także (→ s. 117)
P4, Lustro Weneckie, Reflex Grafit

Dostępne ramki

 BLACK³
 INOX

Pochwyty	ALFA 60 ² / 120 / 150	◀ 90° ▶ 45°
	BETA 120 / 150	◀ 90° ▶ 45°
	TORO 180	◀ 90°
	MODERN 50 / 150, DUO BLACK, STRIPE, SPACE	◀ 90°

Dostępne rozmiary (szerokość skrzydła)

 80N
 80
 90N
 90
 100¹

Dostawki i skrzydła bierne

DEDYKOWANE	PEŁNA	T3			
OPCJONALNE	P5	P6	P7	P8	PT3
	X3	X4	X5	X6	

Cennik Podane ceny netto za kompletne drzwi

Typ drzwi	Przeszklenie	39	39A	39B
Premium	✓	3879	3879	3879
Optimum	✓	4629	4629	4629
Termo Prestige Lux	✓	6449	6449	6449

TECHNOLOGIA ALU: dopłata +760 zł netto⁴

Pochwyty	ALFA 60 ² / 120 / 150	◀ 90° ▶ 45°
	BETA 120 / 150	◀ 90° ▶ 45°
	TORO 180	◀ 90°
	OMEGA 150	◀ 90°
	MODERN ELEGANCE 150, DUO BLACK, STRIPE, SPACE	◀ 90°

Dostępne rozmiary (szerokość skrzydła)

 80N
 80
 90N
 90
 100¹

Dostawki i skrzydła bierne

DEDYKOWANE	PEŁNA	T7	P8	X5	PT4
OPCJONALNE	X4				

Cennik Podane ceny netto za kompletne drzwi

Typ drzwi	Przeszklenie	38	38A
Premium	✓	3729	3729
Optimum	✓	4489	4489
Termo Prestige Lux	✓	6159	6159

TECHNOLOGIA ALU: dopłata +760 zł netto⁴

¹ Dopłata zgodnie z cennikiem. Rozmiar niedostępny dla linii Termo Prestige Lux.

² Pochwyty ALFA 60 ◀ 45° dostępny wyłącznie dla linii Termo Prestige Lux.

³ Ramki Black bez

⁴ Technologia ALU stanowi opcjonalną możliwość wyprodukowania drzwi aluminiowych w danym wzorze drzwi klasycznych. Opcja możliwa wyłącznie dla drzwi z ościeżnicą Termo. Brak możliwości wykonania drzwi w technologii ALU w opcji Cameleon.

WZÓR **37**



WZÓR **37a**



Przeszklenia Dostępne także (→ s. 117) P4, Lustro Weneckie, Reflex Grafit

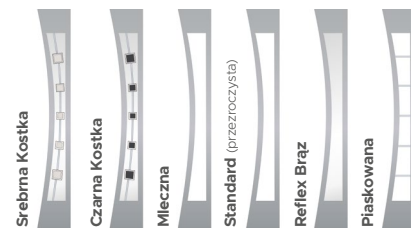

Dostępne ramki **BLACK³** **INOX**

WZÓR **36**



Przeszklenia Dostępne także (→ s. 117) P4, Lustro Weneckie, Reflex Grafit



Dostępne ramki **BLACK³** **INOX**

Pochwyty	ALFA 60 ² / 120 / 150	◁ 90° ▷ 45°
	BETA 120 / 150	◁ 90° ▷ 45°
	TORO 180	◁ 90°
	MODERN ELEGANCE 150, DUO BLACK, STRIPE, SPACE	◁ 90°

Dostępne rozmiary (szerokość skrzydła)

80N	80	90N	90	100 ¹
-----	----	-----	----	------------------

Dostawki i skrzydła bierne

DEDYKOWANE	PEŁNA	T7	P8	X5	PT4
OPCJONALNE	X4				

Cennik Podane ceny netto za kompletne drzwi

Typ drzwi	Przeszklenie	37	37A
Premium	✓	3729	3729
Optimum	✓	4489	4489
Termo Prestige Lux	✓	6159	6159

TECHNOLOGIA ALU: dopłata +760 zł netto⁴

Pochwyty	ALFA 60 ² / 120 / 150	◁ 45°
	BETA 120 / 150	◁ 45°
	OMEGA 150	◁ 90°

Dostępne rozmiary (szerokość skrzydła)

80	90N	90	100 ¹
----	-----	----	------------------

Dostawki i skrzydła bierne

DEDYKOWANE	PEŁNA	X5
OPCJONALNE	P5	X2, X4

Cennik Podane ceny netto za kompletne drzwi

Typ drzwi	Przeszklenie	36
Premium	✓	3729
Optimum	✓	4489
Termo Prestige Lux	✓	6159

TECHNOLOGIA ALU: dopłata +760 zł netto⁴

¹ Kolory Antracyt Szafir oraz Czarny Mat dostępne wyłącznie dla linii Termo Prestige Lux, Optimum z ościeżnicą Termo oraz Premium z ościeżnicą Termo. Kolory niedostępne dla drzwi przeszklonych z ramkami PCV. ² Kolor Dąb Biely dostępny wyłącznie dla linii Termo Prestige Lux, Optimum z ościeżnicą Termo oraz Premium z ościeżnicą Termo. ³ Kolor WoDEC Dąb Turner niedostępny dla drzwi z ramkami PCV.

WZÓR **35**

Przeszklenia Dostępne także (→ s. 117)
P4, Lustro Weneckie, Reflex Grafit



Mleczna



Reflex Brąz



Standard (przezroczysta)

Dostępne ramki **BLACK³** **INOX**

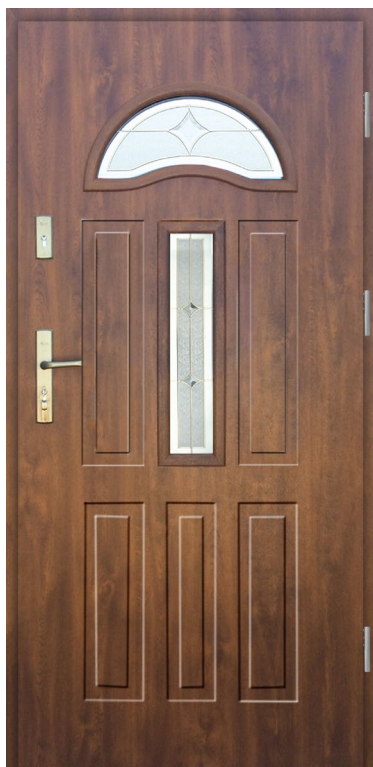
WZÓR **34**WZÓR **34a**WZÓR **34b**

Przeszklenia Dostępne także (→ s. 117)
P4, Lustro Weneckie, Reflex Grafit



W drzwiach bez przeszklenia w miejscu szyby jest przetłoczenie. Kolor szprosów przeszklenia Diamant zależy od koloru wybranego okucia.

Pochwyty	ALFA 120 / 150	◁ 90°
	BETA 120 / 150	◁ 90°
	MODERN ELEGANCE 150, DUO BLACK	◁ 90°

Dostępne rozmiary (szerokość skrzydła)

90N 90 100¹

Dostawki i skrzydła bierne

DEDYKOWANE	PEŁNA	P5	X2		
OPCJONALNE	P6	P7	P8	X3	X4
	X5	X6			

Cennik

Podane ceny netto za kompletne drzwi

Typ drzwi	Przeszklenie	35
Premium	✓	3879
Optimum	✓	4629
Termo Prestige Lux	✓	6449

TECHNOLOGIA ALU: dopłata +760 zł netto⁴

Pochwyty	ALFA 60 ² / 120 / 150	◁ 45°
	BETA 120 / 150	◁ 45°

Dostępne rozmiary (szerokość skrzydła)

80* 90N 90 100¹ * Dla rozmiaru 80 drzwi dostępne bez przeszkleń.

Dostawki i skrzydła bierne

DEDYKOWANE	PEŁNA	T4	T5
OPCJONALNE	P1	P2	P3

Cennik

Podane ceny netto za kompletne drzwi

Typ drzwi	Przeszklenie	34	34A	34B
Normal	—	2179	2179	2179
Premium	—	2499	2499	2499
	✓	3399	3539	3029
Optimum	—	3329	3329	3329
	✓	4159	4309	3819
Termo Prestige Lux	—	4929	4929	4929
	✓	6019	6119	5749

¹ Dopłata zgodnie z cennikiem. Rozmiar niedostępny dla linii Termo Prestige Lux.

² Pochwyty ALFA 60 ◁ 45° dostępny wyłącznie dla linii Termo Prestige Lux.

³ Ramki Black bez

dopłaty. ⁴ Technologia ALU stanowi opcjonalną możliwość wyprodukowania drzwi aluminiowych w danym wzorze drzwi klasycznych. Opcja możliwa wyłącznie dla drzwi z ościeżnicą Termo. Brak możliwości wykonania drzwi w technologii ALU w opcji Cameleon.

WZÓR **33**



WZÓR **33a**



Przeszklenia Dostępne także (→ s. 117) P4, Lustro Weneckie, Reflex Grafit



W drzwiach bez przeszklenia w miejscu szybki jest przetłoczenie. Kolor szprosu przeszklenia Diament zależy od koloru wybranego okucia. Wzór niedostępny w kolorze Dąb Bagienny.

WZÓR **32**



WZÓR **32a**



WZÓR **32b**



Przeszklenia

Brak dostępnych przeszkleń dla tego wzoru drzwi.

Dostępne ramki BLACK³ INOX

Pochwyty

ALFA 60 ² / 120 / 150	◁ 45°
BETA 120 / 150	◁ 45°

Dostępne rozmiary (szerokość skrzydła)

80	90N	90	100 ¹
----	-----	----	------------------

Dostawki i skrzydła bierne

DEDYKOWANE	PEŁNA	T5
OPCJONALNE	P2	

Cennik Podane ceny netto za kompletne drzwi

Typ drzwi	Przeszklenie	33	33A
Normal	—	2179	2179
Premium	—	2499	2499
	✓	3039	3399
Optimum	—	3329	3329
	✓	3899	4159
Termo Prestige Lux	—	4929	4929
	✓	5749	6019

Pochwyty

ALFA 60 ² / 120 / 150	◁ 45°
BETA 120 / 150	◁ 45°

Dla wzorów 32 i 32 B dostępne dodatkowo pochwyty Alfa i Beta w opcji ◁ 90°, pochwyty Modern Elegance 150°, pochwyty Duo Black, Stripe oraz Space, pochwyty Toro 180" ◁ 90° oraz pochwyty wpuszczane Pocket.

Dostępne rozmiary (szerokość skrzydła)

80N	80	90N	90	100 ¹
-----	----	-----	----	------------------

Dostawki i skrzydła bierne

DEDYKOWANE	PEŁNA	X4			
OPCJONALNE	P5	P6	P7	P8	X2
	X3	X5	X6		

Cennik Podane ceny netto za kompletne drzwi

Typ drzwi	INOX	32	32A	32B
Normal	Zewnątrz	2679	2679	2679
	Obustronne	2969	2969	2969
Premium	Zewnątrz	3009	3009	3009
	Obustronne	3299	3299	3299
Optimum	Zewnątrz	3849	3849	3849
	Obustronne	4149	4149	4149
Termo Prestige Lux	Zewnątrz	5689	5699	5689
	Obustronne	5939	5939	5939

TECHNOLOGIA ALU: dopłata +760 zł netto⁴

¹ Kolory Antracyt Szafir oraz Czarny Mat dostępne wyłącznie dla linii Termo Prestige Lux, Optimum z ościeżnicą Termo oraz Premium z ościeżnicą Termo. Kolory niedostępne dla drzwi przeszkłonych z ramkami PCV. ² Kolor Dąb Bielony dostępny wyłącznie dla linii Termo Prestige Lux, Optimum z ościeżnicą Termo oraz Premium z ościeżnicą Termo. ³ Kolor Woodec Dąb Turner niedostępny dla drzwi z ramkami PCV.

WZÓR **31**WZÓR **31a****Przeszklenia** Dostępne także (→ s. 117)
P4, Lustro Weneckie, Reflex Grafit**Dostępne ramki**BLACK³

INOX

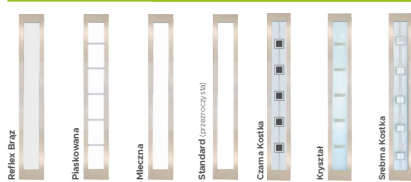
WZÓR **30**WZÓR **30a**WZÓR **30b****Przeszklenia** Dostępne także (→ s. 117)
P4, Lustro Weneckie, Reflex Grafit**Dostępne ramki**BLACK³

INOX

DEERSTONE^{DS}

Pochwyty	ALFA 60 ² / 120 / 150	◁ 90° ▷ 45°
	BETA 120 / 150	◁ 90° ▷ 45°
	GAMMA 60 / 150	◁ 90°
	TORO 180	◁ 90°
	MODERN ELEGANCE 150, DUO BLACK, STRIPE, SPACE	◁ 90°

Dostępne rozmiary (szerokość skrzydła)80N 80 90N 90 100¹**Dostawki i skrzydła bierne**

DEDYKOWANE	PEŁNA	T6*	PT2*	* Niedostępne dla wzoru 31.	
OPCJONALNE	P5	P6	P7	P8	X2
	X3	X4	X5	X6	

Cennik

Podane ceny netto za kompletne drzwi

Typ drzwi	Przeszklenie	31	31A
Premium	✓	3879	3879
Optimum	✓	4629	4629
Termo Prestige Lux	✓	6439	6439

TECHNOLOGIA ALU: dopłata +760 zł netto⁴

Pochwyty	ALFA 60 ² / 120 / 150	◁ 45°
	BETA 120 / 150	◁ 45°

Dla wzoru 30 i 32B dostępne dodatkowo pochwyty Alfa i Beta w opcji ◁ 90°, pochwyty Modern Elegance 150², pochwyty Toro 180² ◁ 90° oraz pochwyty wpuszczane Pocket (Pocket 20 jest niedostępny dla rozmiaru drzwi 80N), pochwyty Space, pochwyty Duo Black oraz pochwyty Stripe.

Dostępne rozmiary (szerokość skrzydła)80N 80 90N 90 100¹**Dostawki i skrzydła bierne**

DEDYKOWANE	PEŁNA	P8	X5	T8*
OPCJONALNE	X4	* Dotyczy wzoru 30B.		

Cennik

Podane ceny netto za kompletne drzwi

Typ drzwi	Przeszklenie	30	30A	30B
Premium	✓	3729	3729	3729
Optimum	✓	4489	4489	4489
Termo Prestige Lux	✓	6159	6159	6159

TECHNOLOGIA ALU: dopłata +760 zł netto⁴

¹ Dopłata zgodnie z cennikiem. Rozmiar niedostępny dla linii Termo Prestige Lux.⁴ Technologia ALU stanowi opcjonalną możliwość wyprodukowania drzwi aluminiowych w danym wzorze drzwi klasycznych. Opcja możliwa wyłącznie dla drzwi z ościeżnicą Termo. Brak możliwości wykonania drzwi w technologii ALU w opcji Cameleon.² Pochwyty ALFA 60 ◁ 45° dostępny wyłącznie dla linii Termo Prestige Lux.³ Ramki Black bez⁴ Technologia ALU stanowi opcjonalną możliwość wyprodukowania drzwi aluminiowych w danym wzorze drzwi klasycznych. Opcja możliwa wyłącznie dla drzwi z ościeżnicą Termo. Brak możliwości wykonania drzwi w technologii ALU w opcji Cameleon.^{DS} Ramki Deerstone dostępne są za dopłatą zgodną z cennikiem.

WZÓR **29**



WZÓR **29a**



Przeszklenia Dostępne także (→ s. 117)
P4, Lustro Weneckie, Reflex Grafit

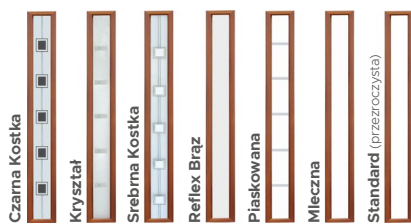

Dostępne ramki **BLACK³** **INOX**
*Nie dotyczy wzoru 29a.

Dodatkowe informacje

Wzór niedostępny w kolorze Mahoń, Antracyt Gładki, Biały.

WZÓR **27**



WZÓR **28**



^Δ Kolory Antracyt Szafir oraz Czarny Mat dostępne wyłącznie dla linii Termo Prestige Lux, Optimum z ościeżnicą Termo oraz Premium z ościeżnicą Termo. Kolory niedostępne dla drzwi przeszklonych z ramkami PCV. ^{ΔΔ} Kolor Dąb Bielony dostępny wyłącznie dla linii Termo Prestige Lux, Optimum z ościeżnicą Termo oraz Premium z ościeżnicą Termo. ^{ΔΔΔ} Kolor Woodec Dąb Turner niedostępny dla drzwi z ramkami PCV.

Pochwyty

ALFA 60 ² / 120 / 150	◁ 90° ▷ 45°
BETA 120 / 150	◁ 90° ▷ 45°
TORO 180	◁ 90°
MODERN ELEGANCE 150, DUO BLACK, STRIPE, SPACE	◁ 90°

Dostępne rozmiary (szerokość skrzydła)

80N	80	90N	90	100 ¹
-----	----	-----	----	------------------

Dostawki i skrzydła bierne

DEDYKOWANE	PEŁNA	P2	P4**	X1**
OPCJONALNE	P5**	X2**	** Niedostępne dla wzoru 29A.	

Cennik Podane ceny netto za kompletne drzwi

Typ drzwi	Przeszklenie	29	29A
Premium	✓	3879	3539
Optimum	✓	4629	4309
Termo Prestige Lux	✓	6439	6119

Pochwyty

ALFA 60 ² / 120 / 150	◁ 45°
BETA 120 / 150	◁ 45°

Dostępne rozmiary (szerokość skrzydła)

80N	80	90N	90	100 ¹
-----	----	-----	----	------------------

Dostawki i skrzydła bierne

DEDYKOWANE	PEŁNA	T5	
OPCJONALNE	P1*	P2	P3* <small>*Nie dotyczy wzoru 27.</small>

Przeszklenia
Brak dostępnych przeszkleń dla tego wzoru drzwi.

Cennik Podane ceny netto za kompletne drzwi

Typ drzwi	Przeszklenie	27	28
Normal	—	2179	2179
Premium	—	2499	2499
Optimum	—	3329	3329
Termo Prestige Lux	—	4929	4929

TECHNOLOGIA ALU: dopłata +760 zł netto⁴

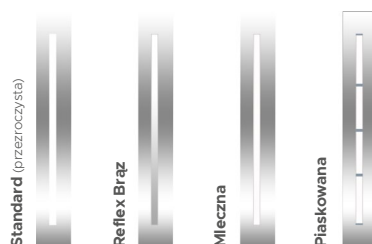
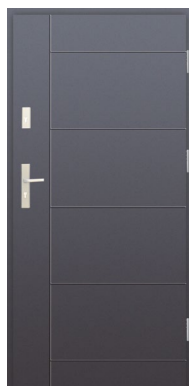
WZÓR **26**WZÓR **26a**WZÓR **26b**
Przeszklenia Dostępne także (→ s. 117)
P4, Lustro Weneckie, Reflex Grafit

Dostępne ramki
WZÓR **26c**WZÓR **26d**WZÓR **26e**
Dodatkowe informacje

Dla wzoru 26 E naświetle niedostępne w szybie piaskowanej.

Przeszklenia

Brak dostępnych przeszkleń dla tego wzoru drzwi.

Pochwyty

ALFA 60 ² / 120 / 150	∠ 45°
BETA 120 / 150	∠ 45°

Dla wzorów 26 A i 26 B dostępne dodatkowo pochwyty Alfa i Beta w opcji ∠ 90°, pochwyty Modern Elegance 150", pochwyty Toro 180" ∠ 90°, pochwyty Space, Stripe, Duo Black oraz pochwyty wpuszczane Pocket.

Dostępne rozmiary (szerokość skrzydła)

80N	80	90N	90	100 ¹
-----	----	-----	----	------------------

Dostawki i skrzydła bierne

DEDYKOWANE	PEŁNA	P6	P7	X3	X6
		T3	PT3		
OPCJONALNE	X4				

Cennik

Podane ceny netto za kompletne drzwi

Typ drzwi	Przeszklenie	26	26A	26B
Premium	✓	3729	3729	3729
Optimum	✓	4489	4489	4489
Termo Prestige Lux	✓	6159	6159	6159

TECHNOLOGIA ALU: dopłata +760 zł netto⁴

Pochwyty

ALFA 60 ² / 120 / 150	∠ 90° ∠ 45°
BETA 120 / 150	∠ 90° ∠ 45°
TORO 180	∠ 90°
MODERN 50" / 150, DUO BLACK, STRIPE, SPACE	∠ 90°

*Nie dotyczy wzoru 26E.

Dostępne rozmiary (szerokość skrzydła)

80N	80	90N	90	100 ¹
-----	----	-----	----	------------------

Dostawki i skrzydła bierne

DEDYKOWANE	PEŁNA	T3*	PT3*	*Nie dotyczy wzoru 26E.	
OPCJONALNE	P5	P6	P7	X2	X3
	X4	X5	X6		

Cennik

Podane ceny netto za kompletne drzwi

Typ drzwi	Przeszklenie	26C	26D	26E
Normal	—	2179	2179	2179
Premium	—	2499	2499	2499
Optimum	—	3329	3329	3329
Termo Prestige Lux	—	4929	4929	4929

TECHNOLOGIA ALU: dopłata +760 zł netto⁴

¹ Dopłata zgodnie z cennikiem. Rozmiar niedostępny dla linii Termo Prestige Lux.

² Pochwyty ALFA 60 ∠ 45° dostępny wyłącznie dla linii Termo Prestige Lux.

³ Ramki Black bez dopłaty.

⁴ Technologia ALU stanowi opcjonalną możliwość wyprodukowania drzwi aluminiowych w danym wzorze drzwi klasycznych. Opcja możliwa wyłącznie dla drzwi z ościeżnicą Termo. Brak możliwości wykonania drzwi w technologii ALU w opcji Cameleon.

⁵ Ramki Deerstone dostępne są za dopłatą zgodną z cennikiem.

WZÓR **26f**



WZÓR **26g**



WZÓR **26i**



Przeszklenia

Brak dostępnych przeszkleń dla tego wzoru drzwi.

WZÓR **26h**



Przeszklenia Dostępne także (→ s. 117) P4, Lustro Weneckie, Reflex Grafit

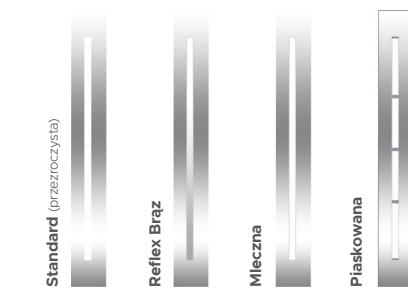

Dostępne ramki



Pochwyty	ALFA 60 ² / 120 / 150	∠ 45°
	BETA 120 / 150	∠ 45°
	OMEGA 150	∠ 45°
	BLACK DUO, STRIPE, SPACE	∠ 90°

Dla wzorów 26G oraz 26I dostępne dodatkowo pochwyty Alfa i Beta w opcji ∠ 90°, pochwyty Modern Elegance 150², oraz pochwyty Toro 180² ∠ 90°.

Dostępne rozmiary (szerokość skrzydła)

80N 80 90N 90 100¹

Dostawki i skrzydła bierne

DEDYKOWANE	PEŁNA	T3	PT3	T9*	
OPCJONALNE	P5	P6	P7	X2	X3
	X4	X5	X6	*Dotyczy wzoru 26i.	

Cennik Podane ceny netto za kompletne drzwi

Typ drzwi	Przeszklenie	26F	26G	26I
Normal	—	2179	2179	2179
Premium	—	2499	2499	2499
Optimum	—	3329	3329	3329
Termo Prestige Lux	—	4929	4929	4929

TECHNOLOGIA ALU: dopłata +760 zł netto⁴

Pochwyty	ALFA 60 ² / 120 / 150	∠ 45°
	BETA 120 / 150	∠ 45°

Dostępne rozmiary (szerokość skrzydła)

80N 80 90N 90 100¹

Dostawki i skrzydła bierne

DEDYKOWANE	PEŁNA	P6	P7	X3	X6
		T3	PT3		
OPCJONALNE	X4				

Cennik Podane ceny netto za kompletne drzwi

Typ drzwi	Przeszklenie	26H
Premium	✓	3729
Optimum	✓	4489
Termo Prestige Lux	✓	6159

TECHNOLOGIA ALU: dopłata +760 zł netto⁴

¹ Kolory Antracyt Szafir oraz Czarny Mat dostępne wyłącznie dla linii Termo Prestige Lux, Optimum z ościeżnicą Termo oraz Premium z ościeżnicą Termo. Kolory niedostępne dla drzwi przeszkłonych z ramkami PCV. ² Kolor Dąb Bielony dostępny wyłącznie dla linii Termo Prestige Lux, Optimum z ościeżnicą Termo oraz Premium z ościeżnicą Termo. ³ Kolor Woodec Dąb Turner niedostępny dla drzwi z ramkami PCV.

WZÓR **26j**WZÓR **26k**

Dostępne ramki

BLACK³

INOX

WZÓR **25**WZÓR **25a**WZÓR **25b**Przeszklenia Dostępne także (→ s. 117)
P4, Lustro Weneckie, Reflex Grafit

Standard (Przezroczysta)



Reflex Braz



Mleczna



Piaszkowana



Dostępne ramki

BLACK³

INOX

DEERSTONE^{DS}

Pochwyty	ALFA 60 ² / 120 / 150	◁ 90° ▷ 45°
	BETA 120 / 150	◁ 90° ▷ 45°
	TORO 180	◁ 90°
	MODERN 50 / 150	◁ 90°
	DUO BLACK / STRIPE	◁ 90°

Dla wzoru 26J dostępne dodatkowo pochwyty Space.

Dostępne rozmiary (szerokość skrzydła)

80N 80 90N 90 100¹

Dostawki i skrzydła bierne

DEDYKOWANE DO 26J	PEŁNA	X7			
DEDYKOWANE DO 26K	PEŁNA	X10			
OPCJONALNE	T3	PT3	P5	P6	P7

Cennik

Podane ceny netto za kompletne drzwi

Typ drzwi	INOX	26J	26K
Premium	Zewnętrzny	3259	3259
	Obustronny	3559	3559
Optimum	Zewnętrzny	4079	4079
	Obustronny	4379	4379
Termo Prestige Lux	Zewnętrzny	5919	5919
	Obustronny	6229	6229

TECHNOLOGIA ALU: dopłata +760 zł netto⁴

Pochwyty	ALFA 60 ² / 120 / 150	◁ 45°
	BETA 120 / 150	◁ 45°

Dla wzoru 25 oraz 25 B dostępne dodatkowo pochwyty Alfa i Beta w opcji ◁ 90°, pochwyty Modern Elegance 150², pochwyty Toro 180² ◁ 90°, pochwyty Space, Stripe, Duo Black oraz pochwyty wpuszczane Pocket.

Dostępne rozmiary (szerokość skrzydła)

80N 80 90N 90 100¹

Dostawki i skrzydła bierne

DEDYKOWANE	PEŁNA	P6	P7	X3	X6
OPCJONALNE	X4				

Cennik

Podane ceny netto za kompletne drzwi

Typ drzwi	Przeszklenie	25	25A	25B
Premium	✓	3729	3729	3729
Optimum	✓	4489	4489	4489
Termo Prestige Lux	✓	6159	6159	6159

TECHNOLOGIA ALU: dopłata +760 zł netto⁴

¹ Dopłata zgodnie z cennikiem. Rozmiar niedostępny dla linii Termo Prestige Lux. dopłaty. ⁴ Technologia ALU stanowi opcjonalną możliwość wyprodukowania drzwi aluminiowych w danym wzorze drzwi klasycznych. Opcja możliwa wyłącznie dla drzwi z ościeżnicą Termo. Brak możliwości wykonania drzwi w technologii ALU w opcji Cameleon.

² Pochwyty ALFA 60 ◁ 45° dostępny wyłącznie dla linii Termo Prestige Lux.

³ Ramki Black bez

^{DS} Ramki Deerstone dostępne są za dopłatą zgodną z cennikiem.

WZÓR **25c**



Przeszklenia Dostępne także (→ s. 117)
P4, Lustro Weneckie, Reflex Grafit

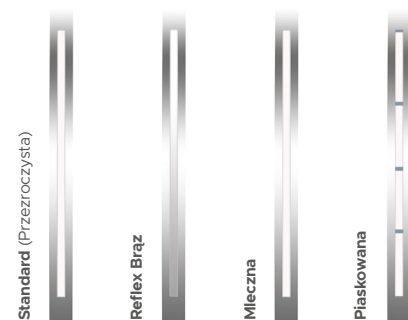

Dostępne ramki



Pochwyty

ALFA 60² / 120 / 150	↙ 45°
BETA 120 / 150	↙ 45°

Dostępne rozmiary (szerokość skrzydła)

80N	80	90N	90	100¹
-----	----	-----	----	------

Dostawki i skrzydła bierne

DEDYKOWANE	PEŁNA	P6	P7	X3	X6
		T3	PT3		
OPCJONALNE	X4				

Cennik Podane ceny netto za kompletne drzwi

Typ drzwi	Przeszklenie	25C
Premium	✓	3729
Optimum	✓	4489
Termo Prestige Lux	✓	6159

TECHNOLOGIA ALU: dopłata +760 zł netto⁴

WZÓR **24**



Przeszklenia Dostępne także (→ s. 117)
P4, Lustro Weneckie, Reflex Grafit



Dostępne ramki



Pochwyty

ALFA 60² / 120 / 150	↙ 90° ↙ 45°
BETA 120 / 150	↙ 90° ↙ 45°
TORO 180	↙ 90°
MODERN 150, BLACK DUO, STRIPE, SPACE	↙ 90°

Dostępne rozmiary (szerokość skrzydła)

80N	80	90N	90	100¹
-----	----	-----	----	------

Dostawki i skrzydła bierne

DEDYKOWANE	PEŁNA	P5	X2		
OPCJONALNE	P6	P7	P8	X3	X4
	X5	X6			

Cennik Podane ceny netto za kompletne drzwi

Typ drzwi	Przeszklenie	24
Premium	✓	3729
Optimum	✓	4489
Termo Prestige Lux	✓	6159

TECHNOLOGIA ALU: dopłata +760 zł netto⁴

¹ Kolory Antracyt Szafir oraz Czarny Mat dostępne wyłącznie dla linii Termo Prestige Lux, Optimum z ościeżnicą Termo oraz Premium z ościeżnicą Termo. Kolory niedostępne dla drzwi przeszklonych z ramkami PCV. ² Kolor Dąb Bielony dostępny wyłącznie dla linii Termo Prestige Lux, Optimum z ościeżnicą Termo oraz Premium z ościeżnicą Termo. ³ Kolor Woodec Dąb Turner niedostępny dla drzwi z ramkami PCV.

WZÓR **23**WZÓR **23a**

Przeszklenia Dostępne także (→ s. 117)
P4, Lustro Weneckie, Reflex Grafit



Mleczna



Reflex Brąz



Kryształ

Dostępne ramki

INOX

WZÓR **22**WZÓR **22a**

Z przeszkleniem ramka 3D
tylko od zewnątrz

WZÓR **22b**

Przeszklenia Dostępne także (→ s. 117)
P4, Lustro Weneckie, Reflex Grafit

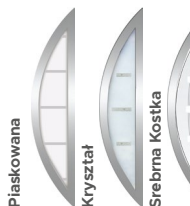

Płaskowana



Kryształ

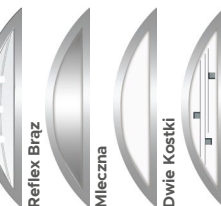

Srebrna Kostka



Reflex Brąz

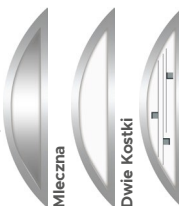

Mleczna



Dwie Kostki

Dostępne ramki

INOX

Pochwyty	ALFA 60 ² / 120 / 150	◁ 90° ▷ 45°
	BETA 120 / 150	◁ 90° ▷ 45°
	SIGMA 90 / 150*	◁ 90°
	TORO 180	◁ 90°
	MODERN ELEGANCE 150, BLACK DUO, STRIPE, SPACE	◁ 90°

* Nie dotyczy wzoru 23.

Dostępne rozmiary (szerokość skrzydła)

80N 80 90N 90 100¹

Dostawki i skrzydła bierne

DEDYKOWANE

PEŁNA

OPCJONALNE

P5

P6

P7

P8

X2

X3

X4

X5

X6

Cennik

Podane ceny netto za kompletne drzwi

Typ drzwi	Przeszklenie	23	23A
Premium	✓	3879	3759
Optimum	✓	4629	4509
Termo Prestige Lux	✓	6449	6219

TECHNOLOGIA ALU: dopłata +760 zł netto⁴

Pochwyty	ALFA 60 ² / 120 / 150	◁ 90° ▷ 45°
	BETA 120 / 150	◁ 90° ▷ 45°
	TORO 180	◁ 90°
	MODERN ELEGANCE 150, BLACK DUO, STRIPE, SPACE	◁ 90°

Dostępne rozmiary (szerokość skrzydła)

80N 80 90N 90 100¹

Dostawki i skrzydła bierne

DEDYKOWANE

PEŁNA

P5

X2

PT2*

T6*

OPCJONALNE

P6

P7

P8

X3

X4

X5

X6

* Niedostępne dla wzoru 22 i 22A.

Cennik

Podane ceny netto za kompletne drzwi

Typ drzwi	Przeszklenie	22	22A	22B
Premium	✓	3729	4279	3729
Optimum	✓	4489	5069	4489
Termo Prestige Lux	✓	6159	6569	6159

TECHNOLOGIA ALU: dopłata +760 zł netto⁴

¹ Dopłata zgodnie z cennikiem. Rozmiar niedostępny dla linii Termo Prestige Lux.

² Pochwyty ALFA 60 ◁ 45° dostępny wyłącznie dla linii Termo Prestige Lux.

³ Ramki Black bez dopłaty.

⁴ Technologia ALU stanowi opcjonalną możliwość wyprodukowania drzwi aluminiowych w danym wzorze drzwi klasycznych. Opcja możliwa wyłącznie dla drzwi z ościeżnicą Termo. Brak możliwości wykonania drzwi w technologii ALU w opcji Cameleon.

WZÓR **21**

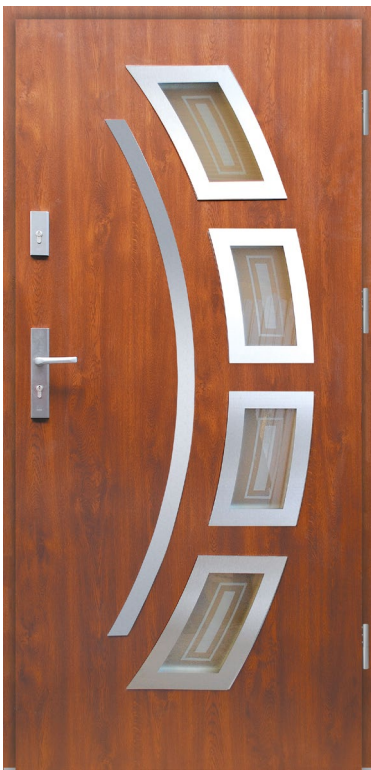

WZÓR **21a**



Przeszklenia Dostępne także (→ s. 117)
P4, Lustro Weneckie, Reflex Grafit



Dostępne ramki **BLACK³** **INOX**

WZÓR **20**



Przeszklenia Dostępne także (→ s. 117)
P4, Lustro Weneckie, Reflex Grafit

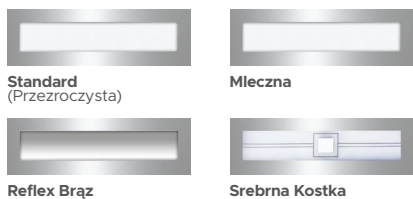

Dostępne ramki **INOX**

Pochwyty	ALFA 60 ² / 120 / 150	◁ 90° ▷ 45°
	BETA 120 / 150	◁ 90° ▷ 45°
	SIGMA 90 / 150*	◁ 90°
	TORO 180	◁ 90°
	MODERN ELEGANCE 150, BLACK DUO, STRIPE, SPACE	◁ 90°

* Nie dotyczy wzoru 21.

Dostępne rozmiary (szerokość skrzydła)

80N 80 90N 90 100¹

Dostawki i skrzydła bierne

DEDYKOWANE	PEŁNA				
OPCJONALNE	P5	P6	P7	P8	X2
	X3	X4	X5	X6	

Cennik Podane ceny netto za kompletne drzwi

Typ drzwi	Przeszklenie	21	21A
Premium	✓	3879	3759
Optimum	✓	4629	4509
Termo Prestige Lux	✓	6449	6219

TECHNOLOGIA ALU: dopłata +760 zł netto⁴

Pochwyty	ALFA 60 ² / 120 / 150	◁ 45°
	BETA 120 / 150	◁ 45°

Dostępne rozmiary (szerokość skrzydła)

80 90N 90 100¹

Dostawki i skrzydła bierne

DEDYKOWANE	PEŁNA				
OPCJONALNE	P5	P6	P7	P8	X2
	X3	X4	X5	X6	

Cennik Podane ceny netto za kompletne drzwi

Typ drzwi	Przeszklenie	20
Premium	✓	3879
Optimum	✓	4629
Termo Prestige Lux	✓	6449

TECHNOLOGIA ALU: dopłata +760 zł netto⁴

¹ Kolory Antracyt Szafir oraz Czarny Mat dostępne wyłącznie dla linii Termo Prestige Lux, Optimum z ościeżnicą Termo oraz Premium z ościeżnicą Termo. Kolory niedostępne dla drzwi przeszklonych z ramkami PCV. ² Kolor Dąb Biely dostępny wyłącznie dla linii Termo Prestige Lux, Optimum z ościeżnicą Termo oraz Premium z ościeżnicą Termo. ³ Kolor Woodec Dąb Turner niedostępny dla drzwi z ramkami PCV.



WZÓR 19

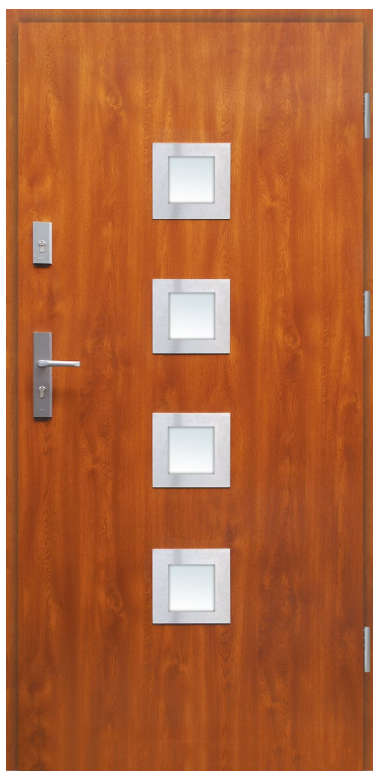

WZÓR 19a



WZÓR 19b



Przeszklenia Dostępne także (→ s. 117)
P4, Lustro Weneckie, Reflex Grafit



Mleczna

Reflex Brąz

Srebrna Kostka

Dostępne ramki

INOX

WZÓR 18



Przeszklenia Dostępne także (→ s. 117)
P4, Lustro Weneckie, Reflex Grafit



Kryształ

Piasek

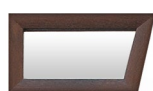

Reflex Brąz

Dodatkowe informacje

W drzwiach bez przeszklenia w miejscu szybki jest przetłoczenie. Wzór niedostępny w kolorach Srebrno Szary, Antracyt Struktura.

Pochwyty	ALFA 60 ² / 120 / 150	∠ 45°
	BETA 120 / 150	∠ 45°
	STRIPE, DUO BLACK, SPACE	∠ 90°

Dla wzoru 19 dostępne dodatkowo pochwyty Alfa i Beta w opcji ∠ 90°, pochwyty Modern 50"/150" oraz pochwyty Toro 180" ∠ 90°.

Dostępne rozmiary (szerokość skrzydła)

80N 80 90N 90 100¹

Dostawki i skrzydła bierne

DEDYKOWANE	PEŁNA				
OPCJONALNE	P5	P6	P7	P8	X2
	X3	X4	X5	X6	

Cennik Podane ceny netto za kompletne drzwi

Typ drzwi	Przeszklenie	19	19A	19B
Premium	✓	3879	3879	3879
Optimum	✓	4629	4629	4629
Termo Prestige Lux	✓	6449	6449	6449

TECHNOLOGIA ALU: dopłata +760 zł netto⁴

Pochwyty	ALFA 60 ² / 120 / 150	∠ 45°
	BETA 120 / 150	∠ 45°

Dostępne rozmiary (szerokość skrzydła)

80N* 80 90N 90 100¹

* Rozmiar niedostępny dla linii Termo Prestige Lux. Rozmiar niedostępny z przeszkleniem.

Dostawki i skrzydła bierne

DEDYKOWANE	PEŁNA	T5
OPCJONALNE	P2	

Cennik Podane ceny netto za kompletne drzwi

Typ drzwi	Przeszklenie	18
Normal	—	2179
Premium	—	2499
	✓	3729
Optimum	—	3329
	✓	4489
Termo Prestige Lux	—	4929
	✓	6159

¹ Dopłata zgodnie z cennikiem. Rozmiar niedostępny dla linii Termo Prestige Lux.

² Pochwyty ALFA 60 ∠ 45° dostępny wyłącznie dla linii Termo Prestige Lux.

³ Ramki Black bez dopłaty.

⁴ Technologia ALU stanowi opcjonalną możliwość wyprodukowania drzwi aluminiowych w danym wzorze drzwi klasycznych. Opcja możliwa wyłącznie dla drzwi z ościeżnicą Termo. Brak możliwości wykonania drzwi w technologii ALU w opcji Cameleon.

WZÓR 17



Przeszklenia Dostępne także (→ s. 117) P4, Lustro Weneckie, Reflex Grafit



Reflex Brąz Piasek

Dodatkowe informacje

W drzwiach bez przeszklenia w miejscu szybki jest przetłoczenie. Wzór niedostępny w kolorach Srebrno Szary, Wenge, Winchester.

WZÓR 16



Przeszklenia Dostępne także (→ s. 117) P4, Lustro Weneckie, Reflex Grafit



Srebrna Kostka Piasek Reflex Brąz

Dodatkowe informacje

W drzwiach bez przeszklenia w miejscu szybki jest przetłoczenie. Wzór niedostępny w kolorze Mahoń, Winchester.

Pochwyty

- ALFA 60² / 120 / 150 < 45°
- BETA 120 / 150 < 45°

Dostępne rozmiary (szerokość skrzydła)

80N* 80 90N 90 100¹

* Rozmiar niedostępny z przeszkleniem.

Dostawki i skrzydła bierne

DEDYKOWANE PEŁNA T5

OPCJONALNE P2

Cennik Podane ceny netto za kompletne drzwi

Typ drzwi	Przeszklenie	17
Normal	—	2179
Premium	✓	3729
Optimum	✓	4489

Pochwyty

- ALFA 60² / 120 / 150 < 45°
- BETA 120 / 150 < 45°

Dostępne rozmiary (szerokość skrzydła)

80N* 80 90N 90 100¹

* Rozmiar niedostępny z przeszkleniem.

Dostawki i skrzydła bierne

DEDYKOWANE PEŁNA T5

OPCJONALNE P2

Cennik Podane ceny netto za kompletne drzwi

Typ drzwi	Przeszklenie	16
Normal	—	2179
Premium	✓	3729
Optimum	✓	4489

Δ Kolor Antracyt Szafir oraz Czarny Mat dostępne wyłącznie dla linii Termo Prestige Lux, Optimum z ościeżnicą Termo oraz Premium z ościeżnicą Termo. Kolorы niedostępne dla drzwi przeszkłonych z ramkami PCV. ΔΔ Kolor Dąb Bielony dostępny wyłącznie dla linii Termo Prestige Lux, Optimum z ościeżnicą Termo oraz Premium z ościeżnicą Termo. ΔΔΔ Kolor Woodec Dąb Turner niedostępny dla drzwi z ramkami PCV.

WZÓR 15

Przeszklenia Dostępne także (→ s. 117)
P4, Lustro Weneckie, Reflex GrafitSrebrna
Kostka

Piasek



Reflex Brąz

Dodatkowe informacje

W drzwiach bez przeszklenia w miejscu szyby jest przetłoczenie.
Wzór niedostępny w kolorze Antracyt Struktura.

WZÓR 14



Przeszklenia

Brak dostępnych przeszkleń dla tego wzoru drzwi.

Pochwyty

ALFA 60² / 120 / 150

◀ 45°

BETA 120 / 150

◀ 45°

Dostępne rozmiary (szerokość skrzydła)

80N*

80

90N

90

100¹

* Rozmiar niedostępny z przeszkleniem.

Dostawki i skrzydła bierne

DEDYKOWANE

PEŁNA

T5

OPCJONALNE

P2

Cennik

Podane ceny netto za kompletne drzwi

Typ drzwi	Przeszklenie	15
Normal	—	2179
Premium	—	2499
Optimum	✓	3729
Optimum	—	3329
Optimum	✓	4489

Pochwyty

ALFA 60² / 120 / 150

◀ 45°

BETA 120 / 150

◀ 45°

Dostępne rozmiary (szerokość skrzydła)

80N

80

90N

90

100¹

Dostawki i skrzydła bierne

DEDYKOWANE

PEŁNA

T2

OPCJONALNE

P2

T5

Cennik

Podane ceny netto za kompletne drzwi

Typ drzwi	Przeszklenie	14
Normal	—	2179
Premium	—	2499
Optimum	—	3329
Termo Prestige Lux	—	4929

TECHNOLOGIA ALU: dopłata +760 zł netto⁴

¹ Dopłata zgodnie z cennikiem. Rozmiar niedostępny dla linii Termo Prestige Lux.

² Pochwyty ALFA 60 < 45° dostępny wyłącznie dla linii Termo Prestige Lux. ³ Ramki Black bez dopłaty. ⁴ Technologia ALU stanowi opcjonalną możliwość wyprodukowania drzwi aluminiowych w danym wzorze drzwi klasycznych. Opcja możliwa wyłącznie dla drzwi z ościeżnicą Termo. Brak możliwości wykonania drzwi w technologii ALU w opcji Cameleon.

⁵ Ramki Deerstone dostępne są za dopłatą zgodną z cennikiem.

WZÓR 13



Przeszklenia

Brak dostępnych przeszkleń dla tego wzoru drzwi.

WZÓR 12



Wzór 12a



Wzór 12b



Przeszklenia Dostępne także (→ s. 117)
P4, Lustro Weneckie, Reflex Grafit

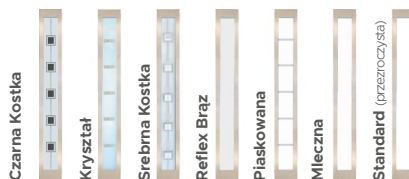

Dostępne ramki*



*Ramki Black i Deerstone niedostępne dla wzoru 12A i 12B.

Pochwyty	ALFA 60 ² / 120 / 150	◁ 45°
	BETA 120 / 150	◁ 45°

Dostępne rozmiary (szerokość skrzydła)

80N	80	90N	90	100 ¹
-----	----	-----	----	------------------

Dostawki i skrzydła bierne

DEDYKOWANE	PEŁNA	T1
OPCJONALNE	P2	T5

Cennik Podane ceny netto za kompletne drzwi

Typ drzwi	PRZESZKLENIE	13
Normal	—	2179
Premium	—	2499
Optimum	—	3329
Termo Prestige Lux	—	4929

TECHNOLOGIA ALU: dopłata +760 zł netto⁴

Pochwyty	ALFA 60 ² / 120 / 150	◁ 90° ◁ 45°
	BETA 120 / 150	◁ 90° ◁ 45°
	TORO 180	◁ 90°
	MODERN ELEGANCE 150, DUO BLACK, STRIPE, SPACE	◁ 90°
	POCKET 20* / 45 / 180	

* Pocket 20 niedostępny dla rozmiarów drzwi 80N oraz 80.

Dostępne rozmiary (szerokość skrzydła)

80N	80	90N	90	100 ¹
-----	----	-----	----	------------------

Dostawki i skrzydła bierne

DEDYKOWANE	PEŁNA	P5	X2
OPCJONALNE	P8		

Cennik Podane ceny netto za kompletne drzwi

Typ drzwi	Przeszklenie	12	12a	12b
Premium	✓	3729	4289	4419
Optimum	✓	4489	5069	5169
Termo Prestige Lux	✓	6159	6699	6799

TECHNOLOGIA ALU: dopłata +760 zł netto⁴

⁴ Kolory Antracyt Szafir oraz Czarny Mat dostępne wyłącznie dla linii Termo Prestige Lux, Optimum z ościeżnicą Termo oraz Premium z ościeżnicą Termo. Kolory niedostępne dla drzwi przeszkłonych z ramkami PCV. ⁴ Kolor Dąb Biely dostępny wyłącznie dla linii Termo Prestige Lux, Optimum z ościeżnicą Termo oraz Premium z ościeżnicą Termo. ⁴ Kolor Woodec Dąb Turner niedostępny dla drzwi z ramkami PCV.

WZÓR **12c**

Przeszklenia

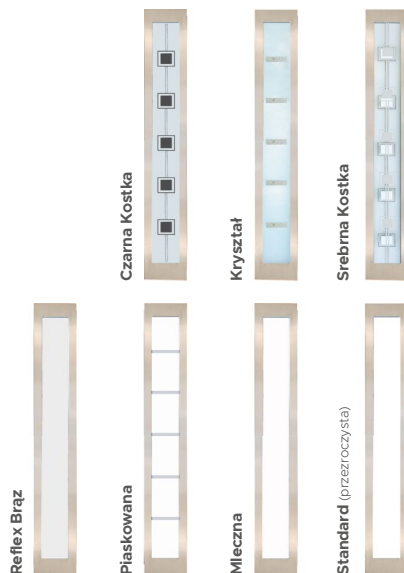
Dostępne także (→ s. 117)
P4, Lustro Weneckie, Reflex Grafit

Dostępne ramki*



*Ramki Black i Deerstone niedostępne dla wzoru 12A i 12B.

Pochwyty

ALFA 60 ² / 120 / 150	◁ 90° ▷ 45°
BETA 120 / 150	◁ 90° ▷ 45°
TORO 180	◁ 90°
MODERN ELEGANCE 150, DUO BLACK, STRIPE, SPACE	◁ 90°

Dostępne rozmiary (szerokość skrzydła)

80N 80 90N 90 100¹

Dostawki i skrzydła bierne

DEDYKOWANE	PEŁNA	P5	X2	PT1	T8
OPCJONALNE	P8				

Cennik

Podane ceny netto za kompletne drzwi

Typ drzwi	Przeszklenie	12C
Premium	✓	3729
Optimum	✓	4489
Termo Prestige Lux	✓	6159
TECHNOLOGIA ALU: dopłata +760 zł netto ⁴		

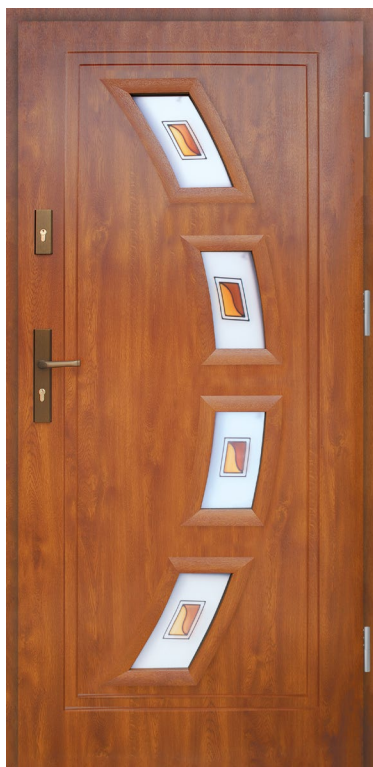
WZÓR **11**

Przeszklenia

Dostępne także (→ s. 117)
P4, Lustro Weneckie, Reflex Grafit

Dodatkowe informacje

W drzwiach bez przeszklenia w miejscu szybki jest przetłoczenie. Kolor szprosów przeszklenia Diament zależy od koloru wybranego okucia.
Wzór niedostępny w kolorach Srebrno Szary, Wenge, Dąb Bielony, Antracyt Gładki, Antracyt Struktura.

Pochwyty

ALFA 60 ² / 120 / 150	◁ 45°
BETA 120 / 150	◁ 45°

Dostępne rozmiary (szerokość skrzydła)

80N* 80 90N 90 100¹

* Rozmiar niedostępny dla linii Termo Prestige Lux. Rozmiar niedostępny jest z przeszkleniem.

Dostawki i skrzydła bierne

DEDYKOWANE	PEŁNA	T5
OPCJONALNE	P2	

Cennik

Podane ceny netto za kompletne drzwi

Typ drzwi	Przeszklenie	11
Normal	—	2179
Premium	—	2499
	✓	3729
Optimum	—	3329
	✓	4489
	—	4929
Termo Prestige Lux	✓	6159

¹ Dopłata zgodnie z cennikiem. Rozmiar niedostępny dla linii Termo Prestige Lux.

² Pochwyty ALFA 60 ◁ 45° dostępny wyłącznie dla linii Termo Prestige Lux. ³ Ramki Black bez dopłaty. ⁴ Technologia ALU stanowi opcjonalną możliwość wyprodukowania drzwi aluminiowych w danym wzorze drzwi klasycznych. Opcja możliwa wyłącznie dla drzwi z ościeżnicą Termo. Brak możliwości wykonania drzwi w technologii ALU w opcji Cameleon.

^{DS} Ramki Deerstone dostępne są za dopłatą zgodną z cennikiem.

WZÓR 10



Przeszklenia Dostępne także (→ s. 117)
P4, Lustro Weneckie, Reflex Grafit

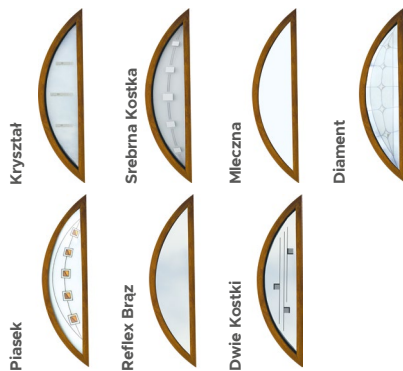

Dodatkowe informacje

W drzwiach bez przeszklenia w miejscu szybki jest przetłoczenie. Kolor szprosów przeszklenia Diament zależy od koloru wybranego okucia.

WZÓR 9



WZÓR 9a



WZÓR 9b



Przeszklenia Dostępne także (→ s. 117)
P4, Lustro Weneckie, Reflex Grafit



Dodatkowe informacje

W drzwiach bez przeszklenia w miejscu szybki jest przetłoczenie.

Δ Kolorы Antracyt Szafir oraz Czarny Mat dostępne wyłącznie dla linii Termo Prestige Lux, Optimum z ościeżnicą Termo oraz Premium z ościeżnicą Termo. Kolorы niedostępne dla drzwi przeszklenionych z ramkami PCV. ΔΔ Kolor Dąb Biely dostępny wyłącznie dla linii Termo Prestige Lux, Optimum z ościeżnicą Termo oraz Premium z ościeżnicą Termo. ΔΔΔ Kolor Woodec Dąb Turner niedostępny dla drzwi z ramkami PCV.

Pochwyty

ALFA 60 ² / 120 / 150	◁ 45°
BETA 120 / 150	◁ 45°

Dostępne rozmiary (szerokość skrzydła)

80	90N	90	100 ¹
----	-----	----	------------------

Dostawki i skrzydła bierne

DEDYKOWANE	PEŁNA	T4	T5
OPCJONALNE	P2		

Cennik Podane ceny netto za kompletne drzwi

Typ drzwi	Przeszklenie	10
Normal	—	2179
Premium	—	2499
Optimum	✓	3559
Termo Prestige Lux	—	3329
	✓	4309
	—	4929
	✓	6119

Pochwyty

ALFA 60 ² / 120 / 150	◁ 45°
BETA 120 / 150	◁ 45°

Dostępne rozmiary (szerokość skrzydła)

80	90N	90	100 ¹
----	-----	----	------------------

Dostawki i skrzydła bierne

DEDYKOWANE	PEŁNA	P1	P3	T4	T5
OPCJONALNE	P2				

Cennik Podane ceny netto za kompletne drzwi

Typ drzwi	Przeszklenie	9	9a	9b
Normal	—	2179	2179	2179
Premium	—	2499	2499	2499
Optimum	✓	3729	3729	4289
Termo Prestige Lux	—	3329	3329	3329
	✓	4489	4489	5079
	—	4929	4929	4929
	✓	6159	6159	6709

WZÓR

8

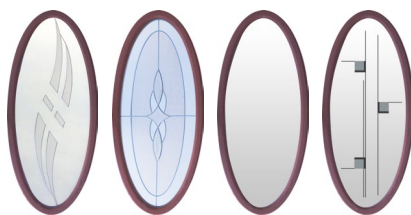
**Przeszklenia**Dostępne także (→ s. 117)
P4, Lustro Weneckie, Reflex Grafit

Fala Reflex Diament Reflex Brąz Dwie Kostki

Dodatkowe informacje

W drzwiach bez przeszklenia w miejscu szybki jest przetłoczenie. Kolor szprosłu przeszklenia Diament zależy od koloru wybranego okucia.

WZÓR

7

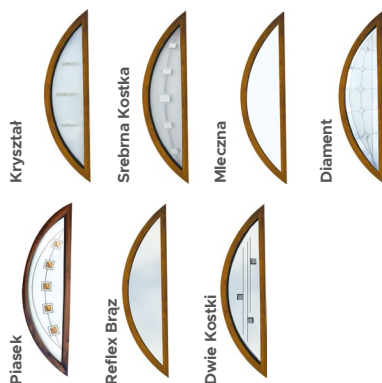
**Przeszklenia**Dostępne także (→ s. 117)
P4, Lustro Weneckie, Reflex GrafitKryształ Srebrna Kostka Mleczna Diament
Piasek Reflex Brąz Dwie Kostki**Dodatkowe informacje**

Kolor szprosłu przeszklenia Diament zależy od koloru wybranego okucia. Wzór niedostępny w kolorach, Wenge, Biały, Mahoń.

Pochwyty

ALFA 60² / 120 / 150

◁ 45°

BETA 120 / 150

◁ 45°

Dostępne rozmiary (szerokość skrzydła)80 90N 90 100¹**Dostawki i skrzydła bierne**

DEDYKOWANE PEŁNA T2 T5

OPCJONALNE P2

Cennik

Podane ceny netto za kompletne drzwi

Typ drzwi	Przeszklenie	8
Normal	—	2179
Premium	—	2499
	✓	3559
Optimum	—	3329
	✓	4309

Pochwyty

ALFA 60² / 120 / 150

◁ 45°

BETA 120 / 150

◁ 45°

Dostępne rozmiary (szerokość skrzydła)80N 80 90N 90 100¹**Dostawki i skrzydła bierne**

DEDYKOWANE PEŁNA

OPCJONALNE P1 P2 P3

Cennik

Podane ceny netto za kompletne drzwi

Typ drzwi	Przeszklenie	7
Normal	—	2179
Premium	—	2499
	✓	3559
Optimum	—	3329
	✓	4309
Termo Prestige Lux	—	4929
	✓	6119

¹ Dopłata zgodnie z cennikiem. Rozmiar niedostępny dla linii Termo Prestige Lux.

² Pochwyty ALFA 60 ◁ 45° dostępny wyłącznie dla linii Termo Prestige Lux.

³ Ramki Black bez dopłaty.

⁴ Technologia ALU stanowi opcjonalną możliwość wyprodukowania drzwi aluminiowych w danym wzorze drzwi klasycznych. Opcja możliwa wyłącznie dla drzwi z ościeżnicą Termo. Brak możliwości wykonania drzwi w technologii ALU w opcji Cameleon.

WZÓR **6**

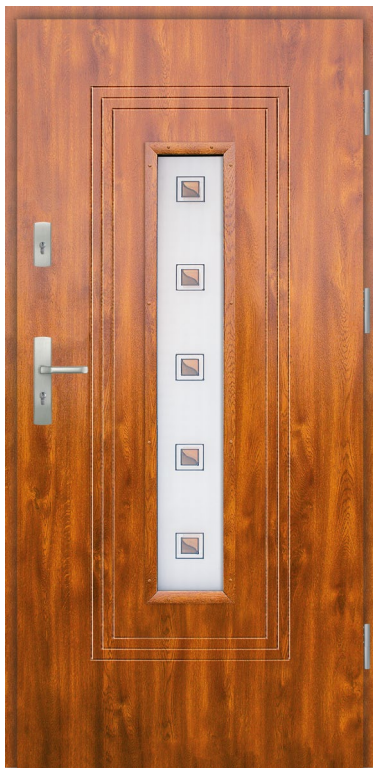

Przeszklenia Dostępne także (→ s. 117) P4, Lustro Weneckie, Reflex Grafit



Standard (przezroczysta) Czarna Kostka Mleczna Reflex Brąz Diament Piasek

Dodatkowe informacje

Kolor szprosów przeszklenia Diament zależy od koloru wybranego okucia. Wzór niedostępny w kolorze Dąb Bielony i Srebrno-Szary.

WZÓR **5**



Przeszklenia Dostępne także (→ s. 117) P4, Lustro Weneckie, Reflex Grafit



Fala Reflex Listek Diament Reflex Brąz Dwie Kostki

Dodatkowe informacje

W drzwiach bez przeszklenia w miejscu szybki jest przetłoczenie. Kolor szprosów przeszklenia Diament zależy od koloru wybranego okucia.

Pochwyty

- ALFA 60² / 120 / 150 < 45°
- BETA 120 / 150 < 45°

Dostępne rozmiary (szerokość skrzydła)

80N 80 90N 90 100¹

Dostawki i skrzydła bierne

DEDYKOWANE PEŁNA

OPCJONALNE P2

Cennik Podane ceny netto za kompletne drzwi

Typ drzwi	Przeszklenie	6
Normal	—	2179
Premium	✓	3419
Optimum	—	3329
Optimum	✓	4179
Termo Prestige Lux	—	4929
Termo Prestige Lux	✓	6049

Pochwyty

- ALFA 60² / 120 / 150 < 45°
- BETA 120 / 150 < 45°

Dostępne rozmiary (szerokość skrzydła)

80 90N 90 100¹

Dostawki i skrzydła bierne

DEDYKOWANE PEŁNA T4 T5

OPCJONALNE P1 P2 P3

Cennik Podane ceny netto za kompletne drzwi

Typ drzwi	Przeszklenie	5
Normal	—	2179
Premium	—	2499
Premium	✓	3039
Optimum	—	3329
Optimum	✓	3809
Termo Prestige Lux	—	4929
Termo Prestige Lux	✓	5719

^ΔKolory Antracyt Szafir oraz Czarny Mat dostępne wyłącznie dla linii Termo Prestige Lux, Optimum z ościeżnicą Termo oraz Premium z ościeżnicą Termo. Kolory niedostępne dla drzwi przeszkłonych z ramkami PCV. ^{ΔΔ}Kolor Dąb Bielony dostępny wyłącznie dla linii Termo Prestige Lux, Optimum z ościeżnicą Termo oraz Premium z ościeżnicą Termo. ^{ΔΔΔ}Kolor Wodec Dąb Turner niedostępny dla drzwi z ramkami PCV.

WZÓR 4

Przeszklenia Dostępne także (→ s. 117)
P4, Lustro Weneckie, Reflex Grafit

Dodatkowe informacje

W drzwiach bez przeszklenia w miejscu szybki jest przetłoczenie. Kolor szprusu przeszklenia Diament zależy od koloru wybranego okucia. Wzór niedostępny w kolorach Antracyt Gładki.

WZÓR 3

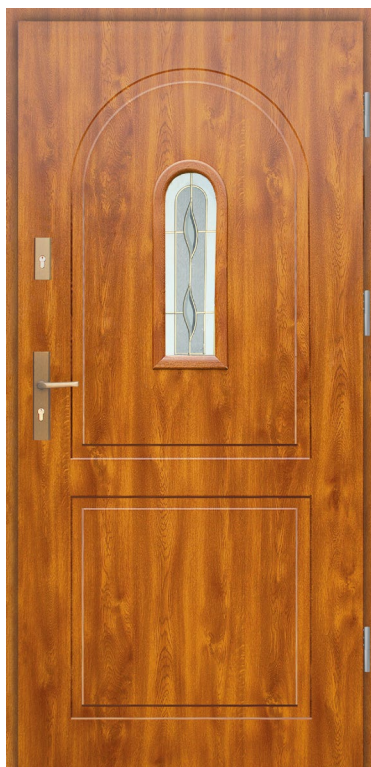
Przeszklenia Dostępne także (→ s. 117)
P4, Lustro Weneckie, Reflex Grafit

Dodatkowe informacje

W drzwiach bez przeszklenia w miejscu szybki jest przetłoczenie. Kolor szprusu przeszklenia Diament zależy od koloru wybranego okucia.

Pochwyty

ALFA 60² / 120 / 150

◁ 45°

BETA 120 / 150

◁ 45°

Dostępne rozmiary (szerokość skrzydła)

80 90N 90 100¹

Dostawki i skrzydła bierne

DEDYKOWANE PEŁNA T4 T5
OPCJONALNE P1 P2 P3

Cennik

Podane ceny netto za kompletne drzwi

Typ drzwi	Przeszklenie	4
Normal	—	1939
Premium	—	2499
Optimum	✓	3039
Optimum	—	3329
Optimum	✓	3809

Pochwyty

ALFA 60² / 120 / 150

◁ 45°

BETA 120 / 150

◁ 45°

Dostępne rozmiary (szerokość skrzydła)

80N 80 90N 90 100¹

Dostawki i skrzydła bierne

DEDYKOWANE PEŁNA T2 T5
OPCJONALNE P1 P2 P3

Cennik

Podane ceny netto za kompletne drzwi

Typ drzwi	Przeszklenie	3
Normal	—	2179
Premium	—	2499
Optimum	✓	3039
Optimum	—	3329
Optimum	✓	3809
Termo Prestige Lux	—	4929
Termo Prestige Lux	✓	5719

¹ Dopłata zgodnie z cennikiem. Rozmiar niedostępny dla linii Termo Prestige Lux.

² Pochwyty ALFA 60 < 45° dostępny wyłącznie dla linii Termo Prestige Lux.

³ Ramki Black bez dopłaty.

⁴ Technologia ALU stanowi opcjonalną możliwość wyprodukowania drzwi aluminiowych w danym wzorze drzwi klasycznych. Opcja możliwa wyłącznie dla drzwi z ościeżnicą Termo. Brak możliwości wykonania drzwi w technologii ALU w opcji Cameleon.

WZÓR 2



Przeszklenia Dostępne także (→ s. 117) P4, Lustro Weneckie, Reflex Grafit



Fala Reflex Listek Diament Reflex Brąz Dwie Kostki

Dodatkowe informacje

W drzwiach bez przeszklenia w miejscu szybki jest przetłoczenie. Kolor szprosu przeszklenia Diament zależy od koloru wybranego okucia. Wzór niedostępny w kolorze Srebrno Szary.

WZÓR 1



Dostępne rozmiary (szerokość skrzydła)

80N 80 90N 90 100¹

Przeszklenia

Brak dostępnych przeszkleń dla tego wzoru drzwi.

Pochwyty

ALFA 60 ² / 120 / 150	◁ 45°
BETA 120 / 150	◁ 45°

Dostępne rozmiary (szerokość skrzydła)

80 90N 90 100¹

Dostawki i skrzydła bierne

DEDYKOWANE PEŁNA T4 T5
 OPCJONALNE P1 P2 P3

Cennik		Podane ceny netto za kompletne drzwi
Typ drzwi	Przeszklenie	2
Normal	—	2179
Premium	—	2499
	✓	3039
Optimum	—	3329
	✓	3809
Termo Prestige Lux	—	4929
	✓	5719

Pochwyty

ALFA 60 ² / 120 / 150	◁ 45° ◁ 90°
BETA 120 / 150	◁ 45° ◁ 90°
OMEGA 150	◁ 90°
GAMMA 60 / 150	◁ 90°
SIGMA 90 / 150	◁ 90°
TORO 180	◁ 90°
MODERN 50 / 150	◁ 90°
DUO BLACK	◁ 90°
STRIPE	◁ 90°
SPACE	◁ 90°
POCKET 20 / 45 / 180	

Dostawki i skrzydła bierne

DEDYKOWANE WSZYSTKIE

Cennik		Podane ceny netto za kompletne drzwi
Typ drzwi	Przeszklenie	1
Normal	—	1939
Premium	—	2239
Optimum	—	3109
Termo Prestige Lux	—	4589

TECHNOLOGIA ALU: dopłata +760 zł netto⁴

² Kolory Antracyt Szafir oraz Czarny Mat dostępne wyłącznie dla linii Termo Prestige Lux, Optimum z ościeżnicą Termo oraz Premium z ościeżnicą Termo. Kolory niedostępne dla drzwi przeszklenionych z ramkami PCV.
⁴ Kolor Dąb Białony dostępny wyłącznie dla linii Termo Prestige Lux, Optimum z ościeżnicą Termo oraz Premium z ościeżnicą Termo. ^{ΔΔΔ} Kolor Woodec Dąb Turner niedostępny dla drzwi z ramkami PCV.

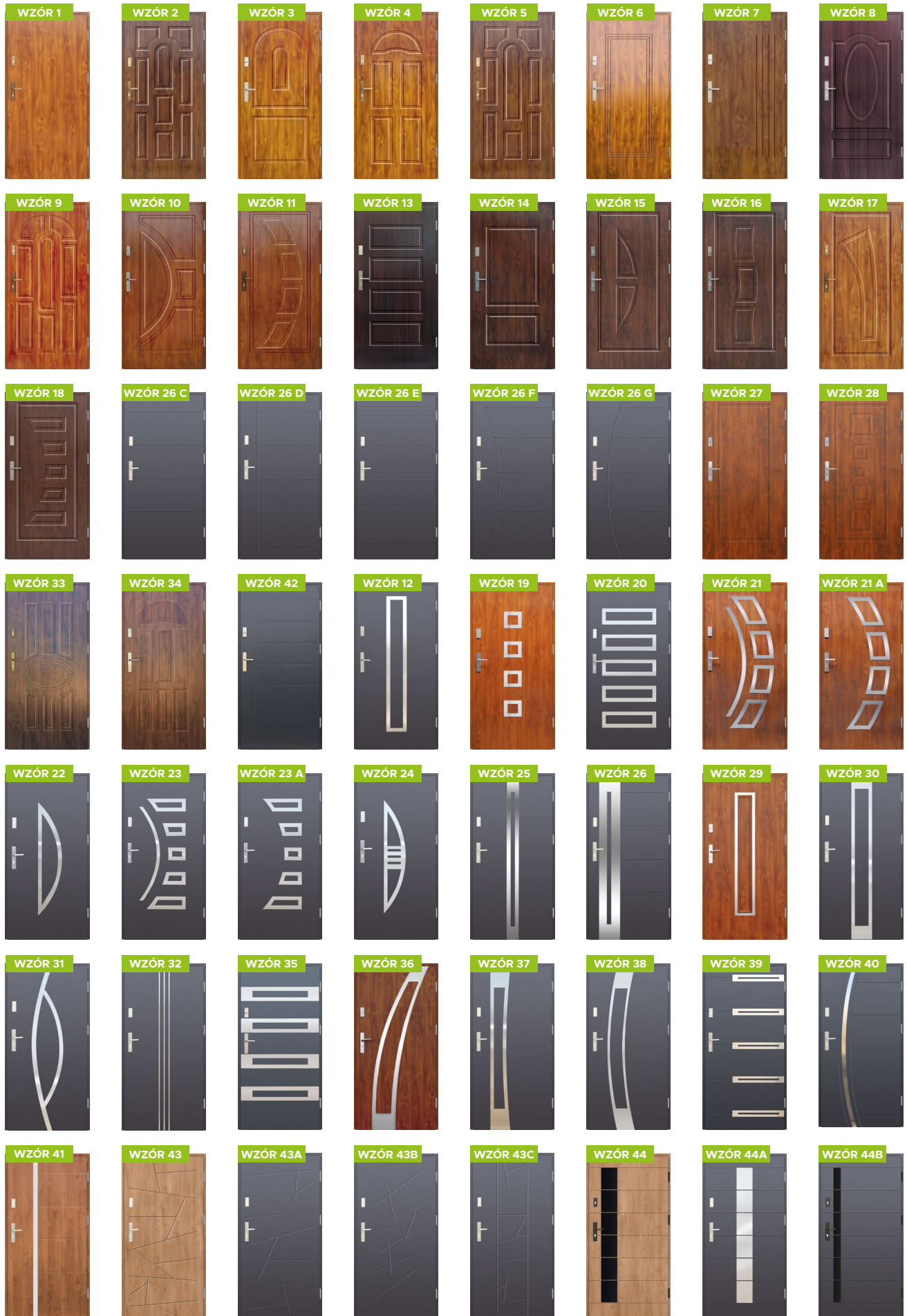



	Normal	Premium	Optimum	Termo Prestige Lux
Wzór 1	1939	2239	3109	4589
Wzór 2	2179	2499	3329	4929
Wzór 3	2179	2499	3329	4929
Wzór 4	1939	2499	3329	—
Wzór 5	2179	2499	3329	4929
Wzór 6	2179	2499	3329	4929
Wzór 7	2179	2499	3329	4929
Wzór 8	2179	2499	3329	—
Wzór 9	2179	2499	3329	4929
Wzór 10	2179	2499	3329	4929
Wzór 11	2179	2499	3329	4929
Wzór 13	2179	2499	3329	4929
Wzór 14	2179	2499	3329	4929
Wzór 15	2179	2499	3329	—
Wzór 16	2179	2499	3329	—
Wzór 17	2179	2499	3329	—
Wzór 18	2179	2499	3329	4929
Wzór 26C	2179	2499	3329	4929
Wzór 26D	2179	2499	3329	4929
Wzór 26E	2179	2499	3329	4929
Wzór 26F	2179	2499	3329	4929
Wzór 26G	2179	2499	3329	4929
Wzór 26I	2179	2499	3329	4929
Wzór 27	2179	2499	3329	4929
Wzór 28	2179	2499	3329	4929
Wzór 33	2179	2499	3329	4929
Wzór 34	2179	2499	3329	4929
Wzór 42	2179	2499	3329	4929
Wzór 43	2179	2499	3329	4929
Wzór 43A	2179	2499	3329	4929
Wzór 43B	2179	2499	3329	4929
Wzór 43C	2179	2499	3329	4929

	Normal	Premium	Optimum	Termo Prestige Lux
Wzór 12	2629* 2959**	2999* 3289**	3839* 4139**	5659* 6959**
Wzór 12 A	3099* 3389**	3549* 3849**	4359* 4659**	6089* 6679**
Wzór 12 B	3099* 3499**	3649* 3959**	4459* 4749**	6129* 6419**
Wzór 12 C	2629* 2959**	2999* 3289**	3839* 4139**	5659* 5959**
Wzór 19	2779* 3069**	3119* 3419**	3949* 4239**	5879* 6059**
Wzór 20	2779* 3069**	3119* 3419**	3949* 4239**	5769* 6059**
Wzór 21 23	2779* 3069**	3119* 3419**	3949* 4239**	5769* 6059**
Wzór 21A 23A	2779* 3069**	3119* 3419**	3949* 4239**	5879* 6059**
Wzór 22 22B	2629* 2959**	2999* 3289**	3839* 4129**	5709* 5659**
Wzór 22 A	3149* 3439**	3499* 3799**	4389* 4679**	6989* 6279**
Wzór 24	2629* 2959**	2999* 3289**	3839* 4139**	5659* 5959**
Wzór 25 25 A	2629* 2959**	2999* 3289**	3839* 4129**	5659* 5959**
Wzór 25B 25C	2629* 2959**	2999* 3289**	3839* 4129**	5659* 5959**
Wzór 26 26A 26B	2629* 2959**	2999* 3289**	3839* 4139**	5659* 5959**
Wzór 29	2919* 3069**	3279* 3419**	4019* 4239**	5919* 6059**
Wzór 30	2629* 2959**	2999* 3289**	3839* 4129**	5659* 5959**
Wzór 31 31A	2629* 2959**	2999* 3289**	3839* 4139**	5659* 5959**
Wzór 32 32A 32B	2629* 2969**	3009* 3299**	3849* 4149**	5689* 5939**
Wzór 35	2779* 3069**	3119* 3419**	3949* 4239**	5769* 6109**
Wzór 36	2629* 2959**	2999* 3289**	3839* 4139**	5659* 5959**
Wzór 37 37 A	2629* 2959**	2999* 3289**	3839* 4139**	5659* 5959**
Wzór 38 38 A	2629* 2959**	2999* 3289**	3839* 4129**	5659* 5959**
Wzór 39	2779* 3069**	3119* 3419**	3949* 4239**	5769* 6059**
Wzór 39A 39B	2779* 3069**	3119* 3419**	3949* 4239**	5769* 6059**
Wzór 40 40A	2629* 2969**	3009* 3299**	3849* 4149**	5689* 5929**
Wzór 41	2629* 2969**	3009* 3299**	3849* 4149**	5689* 5929**
Wzór 41A 41B	2629* 2969**	3009* 3299**	3849* 4149**	5689* 5929**
Wzór 44 44A 44B 44C	2799* 3109**	3139* 3429**	3959* 4259**	5799* 6109**

* Ramki ze stali nierdzewnej INOX tylko od zewnętrznej strony drzwi.
 *** Aplikacja na ramce nierdzewnej INOX tylko po zewnętrznej stronie.
 ***** Ramka ze stali nierdzewnej INOX z jednej strony + ramka PVC obustronnie.

** Ramki ze stali nierdzewnej INOX z obu stron drzwi.
 **** Ramka ze stali nierdzewnej INOX obustronnie + ramka PVC obustronnie.



Wzór 42
Kolor Antracyt Gładki
Akcesoria: Klamka Tahoma INOX

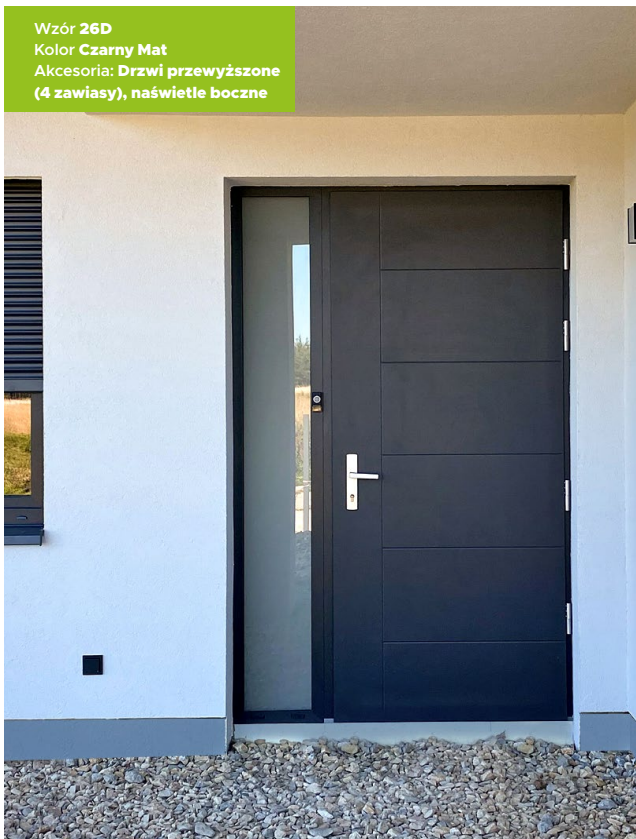

Wzór 26D
Kolor Czarny Mat
Akcesoria: Drzwi przewyższone (4 zawiasy), naświetle boczne



Wzór 39a
Kolor Srebrno-szary
Akcesoria: Pochwyt Beta 150

POZNAJ
DRZWI WIKĘD

Zainspiruj się i stwórz swoją unikatową kombinację wzoru, akcesoriów i kolorów. Odkryj świat niekończących się możliwości tworzenia drzwi zewnętrznych.

Wzór 14
Kolor **Antracyt gładki**
Akcesoria: **Naświetle boczne**



Wzór 26C
Kolor **Orzech**
Akcesoria: **Naświetle boczne**



Więcej inspiracji znajdziesz na stronie:
www.wiked.pl/inspiracje

Wzór 1
Kolor **Czarny Mat**
Akcesoria: **Pochwyt Pocket 180**



Wzór 25A z ramką Black
Kolor **Antracyt Gładki**
Akcesoria: **Pochwyt Alfa 120**



Wzór 30 z ramką INOX
Kolor **Winchester**
Akcesoria: **Naświetle boczne**



Wzór 26 z ramką INOX
Kolor **Winchester**



**DEDYKOWANE ROZWIĄZANIA DLA ZESTAWU Z OŚCIEŻNICĄ TERMO**

Naświetla dostępne tylko i wyłącznie w komplecie z ościeżnicą TERMO.

Po zastosowaniu ościeżnicy TERMO istnieje możliwość łączenia naświetla z drzwiami jednoskrzydłowymi, drzwiami dwuskrzydłowymi oraz drzwiami z dostawkami nietwieranymi. Wykonane są z ciepłego profilu aluminiowego TERMO. Dostępne we wszystkich kolorach. Każde naświetle posiada w standardzie pakiet 3-szybowy. Podane ceny naświetli zawierają zestaw montażowy.

Istnieje możliwość wykonania naświetli bocznych i górnych w rozmiarach niestandardowych, czyli pomiędzy wymiarami sugerowanymi w tabelach poniżej. Koszt naświetla o niestandardowym wymiarze to kwota z wymiaru wyższego + 80 zł/szt. za każde niestandardowe naświetle.

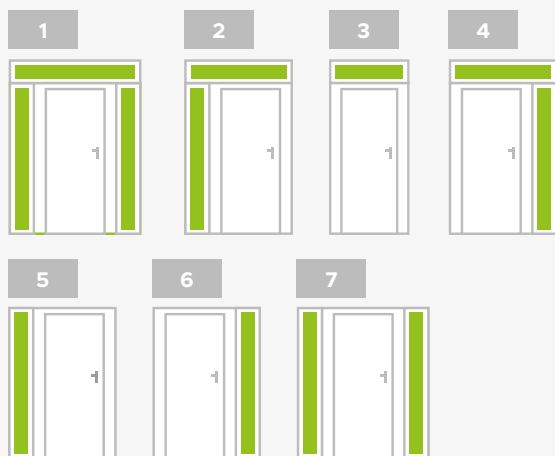
**DOSTĘPNE OPCJE**

Wyboru naświetla dobrze dokonać już na etapie projektu budynku. Pozwoli to zredukować koszty montażowe.

WARTO WIEDZIEĆ

**NAŚWIETLA GÓRNE¹**

↕↔	925 (m 80)	1025 (m 90)	1125 (m 100)	1225	1325	1425	1525	1625	1725	1825	1925	2025	2125	2225	2325	2425	2525	2625
200	1140	1160	1190	1230	1260	1290	1330	1360	1390	1440	1460	1510	1540	1600	1620	1650	1670	1710
300	1190	1230	1260	1330	1360	1430	1450	1490	1540	1600	1650	1700	1750	1800	1840	1860	1910	1930
400	1260	1290	1340	1450	1490	1540	1620	1640	1710	1750	1800	1840	1880	1930	1980	2010	2080	2120
500	1340	1360	1430	1550	1600	1640	1700	1760	1840	1880	1980	2030	2110	2170	2230	2310	2370	2440

NAŚWIETLA BOCZNE¹

↕↔	200	300	400	500	600	700	800
2080	1510	1700	1840	2030	2170	2290	2410

NAŚWIETLA BOCZNE WYŻSZE NIŻ STANDARD¹

↕↔	200	300	400	500	600	700	800
2200	1570	1800	1930	2170	2310	2370	2440
2300	1610	1840	1980	2230	2420	2480	2540
2400	1640	1860	2010	2310	2520	2600	2660

NAŚWIETLA PREMIUM

DOSTĘPNE RODZAJE ZESPOLEŃ W NAŚWIETLACH BOCZNYCH

- Standard (szkło przezroczyste) 4ESG/16/4/14/TF4
- Szkło mleczne 4ESG/16/4 MAT/14/TF4
- Szkło refleksyjne 4ESG/16/4 Reflex Brąz/14/TF4
- Piaskowane według wzoru 4ESG/16/4 Piaskowane/14/TF4 (nie dotyczy wzoru 26E)
- Pełne - panel (w kolorze naświetla)
- 4ESG/16/4 piaskowane w całości/ 14/TF4.
- Glass Design 4ESG/16/4/14/TF4 (opcja za dopłatą)
- Lustro Weneckie/Black/Black Lustro Weneckie/Paint Black/ Black Lacobel 3D (opcja za dopłatą)

NAŚWIETLA OPTIMUM

NAŚWIETLA GÓRNE¹

↓↗↘↑	961 (□80)	1061 (□90)	1161 (□100)	1261	1361	1461	1561	1661	1761	1861	1961	2061	2161	2261	2361	2461	2561	2661
200	1450	1470	1510	1540	1580	1600	1660	1680	1700	1750	1780	1790	1830	1850	1890	1910	1960	1990
300	1540	1580	1600	1680	1700	1760	1790	1840	1900	1950	1990	2040	2090	2140	2170	2210	2260	2290
400	1650	1680	1740	1830	1890	1910	1960	2010	2090	2110	2160	2210	2270	2310	2350	2400	2450	2490
500	1780	1800	1840	1890	2010	2070	2110	2170	2270	2310	2400	2460	2510	2600	2660	2720	2780	2850

NAŚWIETLA BOCZNE¹

↓↗↘↑	200	300	400	500	600	700	800
2100	1830	2090	2270	2510	2780	3050	3310

NAŚWIETLA BOCZNE WYŻSZE NIŻ STANDARD¹

↓↗↘↑	200	300	400	500	600	700	800
2200	1850	2140	2310	2600	2880	3150	3430
2300	1890	2170	2350	2660	2970	3240	3550
2400	1910	2210	2400	2720	3050	3380	3710

DOSTĘPNE RODZAJE ZESPOLEŃ W NAŚWIETLACH BOCZNYCH

1. Standard (szkło przezroczyste) 4ESG/20/4/20/TF4
2. Szkło mleczne 4ESG/20/4 MAT/20/TF4
3. Szkło refleksyjne 4ESG/20/4 Reflex Brąz/20/TF4
4. Piaskowane według wzoru 4ESG/20/4 Piaskowane/20/TF4 (nie dotyczy wzoru 26E)
5. Pełne - panel (w kolorze naświetla)
6. 4ESG/20/4 piaskowane w całości/ 20/TF4.
7. Glass Design 4ESG/20/4/20/TF4 (opcja za dopłatą)
8. Lustro Weneckie/Black/Black Lustro Weneckie/Paint Black/ Black Lacobel 3D (opcja za dopłatą)

NAŚWIETLA TERMO PRESTIGE LUX

NAŚWIETLA GÓRNE¹

↓↗↘↑	983 (□80)	1083 (□90)	1183	1283	1383	1483	1583	1683	1783	1883	1983	2083	2183	2283	2383	2483	2583	2683
200	1450	1480	1510	1540	1580	1600	1660	1680	1700	1750	1780	1790	1830	1850	1890	1910	1960	1990
300	1540	1580	1600	1680	1700	1760	1790	1840	1900	1950	1990	2040	2090	2140	2170	2210	2260	2290
400	1650	1680	1740	1830	1890	1910	1960	2010	2090	2110	2160	2210	2270	2310	2350	2400	2450	2490
500	1780	1800	1840	1890	2010	2070	2110	2170	2270	2310	2400	2460	2510	2600	2660	2720	2780	2850

NAŚWIETLA BOCZNE¹

↓↗↘↑	200	300	400	500	600	700	800
2100	1830	2090	2270	2510	2780	3050	3310

NAŚWIETLA BOCZNE WYŻSZE NIŻ STANDARD¹

↓↗↘↑	200	300	400	500	600	700	800
2200	1850	2140	2310	2600	2880	3150	3430
2300	1890	2170	2350	2660	2970	3240	3550
2400	1910	2210	2400	2720	3050	3380	3710

DOSTĘPNE RODZAJE ZESPOLEŃ W NAŚWIETLACH BOCZNYCH

1. Standard (szkło przezroczyste) 4ESG/20/4/20/TF4
2. Szkło mleczne 4ESG/20/4 MAT/20/TF4
3. Szkło refleksyjne 4ESG/20/4 Reflex brąz/20/TF4
4. Piaskowane według wzoru 4ESG/20/4 Piaskowane/20/TF4 (nie dotyczy wzoru 26E)
5. Pełne - panel (w kolorze naświetla)
6. 4ESG/20/4 piaskowane w całości/ 20/TF4
7. Glass Design 4ESG/20/4/20/TF4 (opcja za dopłatą)
8. Lustro Weneckie/Black/Black Lustro Weneckie/Paint Black/ Black Lacobel 3D (opcja za dopłatą)



Drzwi dwuskrzydłowe posiadają standard wyposażenia serii PREMIUM i mogą występować zarówno z ościeżnicami „9” i „11” jak i TERMO (dopłata do ościeżnicy TERMO zgodnie z cennikiem).

W przedstawionych wzorach istnieje możliwość zamówienia skrzydła biernego w wersji pełnej bez przetłoczeń, przetłoczonej bądź z przeszkleniem zgodnie z tabelą dopłat. Skrzydła bierne w rozmiarze „30” wykonywane są wyłącznie w opcji pełnej, P6, X6 oraz dla wzorów z przetłoczeniami.

W drzwiach z ościeżnicą TERMO istnieje możliwość zamówienia naświetli górnych oraz bocznych (dopłata zgodnie z cennikiem). Skrzydło bierne jest elementem otwierającym.

DOSTĘPNE KOLORY W OKLEINIE

BIAŁY	DĄB BIELONY	WOODEC DĄB TURNER	WINCHESTER	ZŁOTY DĄB	ORZECH	MAHOŃ
WENGE	DĄB BAGIENNY	SREBRNO SZARY	ANTRACYT SZAFIR	ANTRACYT GŁADKI	ANTRACYT STRUKTURA	CZARNY MAT

△ Kolory dostępne dla linii Premium z ościeżnicą Termo. Kolory niedostępne są dla wzorów przeszklonych z ramkami PCV. △△△ Kolor Dąb Bielony dostępny dla linii Premium z ościeżnicą Termo. △△△ Kolor Woodec Dąb Turner niedostępny dla drzwi z ramkami PCV.

SKRZYDŁO BIERNE

SKRZYDŁA BIERNE Z PRZETŁOCZENIEM I PRZESZKLIENIEM

SKRZYDŁA BIERNE PRZESZKLONE

PEŁNE	PT 1	PT 2	PT 3	PT 4	P 1	P 2	P 3	P 4	P 5	P 6	P 7	P 8	P 9	P 10
+ 1790*	+ 3000*	+ 3000*	+ 3000*	+ 3000*	+ 2870*	+ 2430*	+ 2870*	+ 3000*	+ 2710*	+ 2710*	+ 2710*	+ 2710*	+ 3000*	+ 3000*
30,40,50,60	40,50,60	40,50,60	40,50,60	40,50,60	40,50,60	40,50,60	40,50,60	40,50,60	40,50,60	30,40,50,60	40,50,60	40,50,60	40,50,60	40,50,60

SKRZYDŁA BIERNE Z PRZETŁOCZENIEM

SKRZYDŁA BIERNE Z APLIKACJĄ INOX / LACOBEL BEZ PRZESZKLENIA

T 1	T 2	T 3	T 4	T 5	T 6	T 7	T 8	T 9	T 10	X 1	X 2	X 3	X 4	X 5	X 6	X 7	X 8	X 9	X 10	
+ 1940*	+ 1940*	+ 1940*	+ 1940*	+ 1940*	+ 1940*	+ 1940*	+ 1940*	+ 1940*	+ 1940*	+ 1940*	-	+ 2380*	+ 2380*	+ 2380*	+ 2380*	+ 2380*	+ 2380*	+ 2600*	+ 2600*	+ 2380*
30,40,50,60	30,40,50,60	30,40,50,60	30,40,50,60	30,40,50,60	30,40,50,60	30,40,50,60	30,40,50,60	30,40,50,60	30,40,50,60	40,50,60	40,50,60	40,50,60	40,50,60	40,50,60	30,40,50,60	30,40,50,60	40,50,60	40,50,60	30,40,50,60	30,40,50,60

DOSTĘPNE RAMKI BLACK DLA SKRZYDEŁ BIERNYCH

PT1	PT2	PT3	PT4	P5	P6	P7	P8	X2	X3	X5	X6
								X7	X10		

DOSTĘPNE RODZAJE PRZESZKLEŃ W SKRZYDLE BIERNYM

REFLEX GRAFIT + BRĄZ (PŁASKI / WYPUKŁY), MLECZNA	P1	P3												
STANDARD (PRZEZROCZYSTE), REFLEX GRAFIT + BRĄZ (PŁASKI), MLECZNA, PIASKOWANA W CAŁOŚCI	P2													
STANDARD (PRZEZROCZYSTE), REFLEX GRAFIT + BRĄZ (PŁASKI), PIASKOWANA W CAŁOŚCI, PIASKOWANA WG WZORU, MLECZNA	PT1	PT2	PT3	PT4	KRYSTAŁ, SREBRNA KOSTKA, CZARNA KOSTKA	PT1	PT2	P4	P5					
STANDARD (PRZEZROCZYSTE), PIASKOWANA WG WZORU, REFLEX GRAFIT+BRĄZ (PŁASKI), MLECZNA, PIASKOWANA W CAŁOŚCI						P4	P5	P6	P7	P8				
BLACK, BLACK LUTRO WENECKIE						P9	P10							

*Podane ceny netto w PLN.



Wzór 1
Kolor Czarny Mat
Akcesoria: Pochwyt Pocket 180



Wzór 25A z ramką Black
Kolor Antracyt Gładki
Akcesoria: Pochwyt Alfa 120



Wzór 12C
Kolor Antracyt Gładki



Wzór 26 z ramką INOX
Kolor Winchester

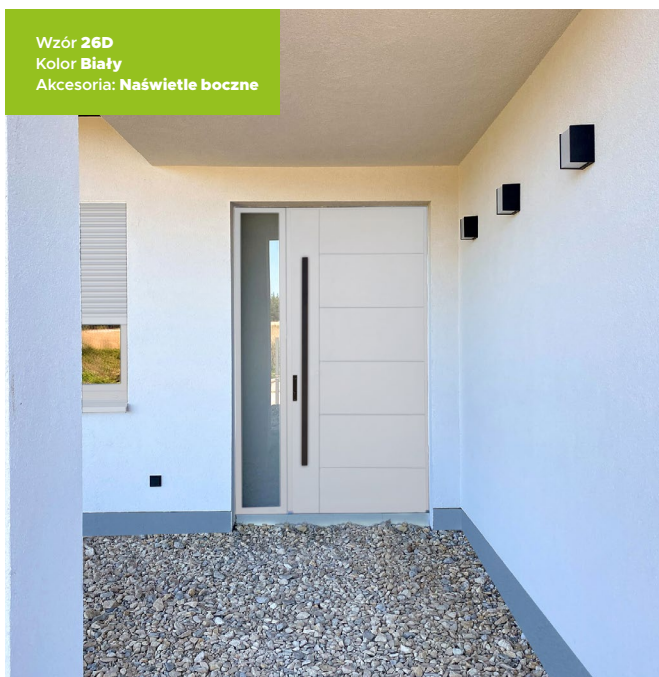

Wzór 26D
Kolor Biały
Akcesoria: Naświetle boczne



Wzór 39 z ramką INOX
Kolor Srebrno-Szary
Akcesoria: Naświetle boczne



Więcej inspiracji znajdziesz na stronie:
www.wiked.pl/inspiracje



Drzwi z dostawkami posiadają standard wyposażenia dokładnie taki, jak wybrana linia drzwi i dodatkowo zawsze doposażone są w ciepłą ościeżnicę TERMO. Dostawki, czyli tzw. imitacje skrzydła mogą występować z jednej strony lub z obu stron skrzydła głównego i zawsze w standardzie skonstruowane są również na bazie ościeżnicy ciepłej TERMO. Dostawki są elementami uniwersalnymi i w wersji pojedynczej ta sama dostawka może występować z lewej lub z prawej strony w zależności od potrzeby. Ościeżnica drzwiowa z ościeżnicą dostawki łączona jest analogicznie do połączenia z naświetlem.

Dostawki nieotwierane dostępne są w szerokościach 30, 40, 50 i 60 (dostępność zależna od linii drzwi).

DOSTĘPNOŚĆ PONIŻSZYCH SZEROKOŚCI TYLKO DLA LINII PREMIUM. DLA LINII OPTIMUM I TERMO PRESTIGE LUX DOSTĘPNE SZEROKOŚCI PO KONSULTACJI Z DZIAŁEM SPRZEDAŻY. CENY ZAWIERAJĄ 1 SZTUKĘ DOSTAWKI.

	DOSTAWKI Z PRZETŁOCZENIEM I PRZESZKLENIEM					DOSTAWKI PRZESZKŁONE									
	-	PT 1	PT 2	PT 3	PT 4	P 1	P 2	P 3	P 4	P 5	P 6	P 7	P 8	P 9	P 10
PREMIUM	+ 2370*	+ 3430*	+ 3430*	+ 3430*	+ 3430*	+ 3360*	+ 3050*	+ 3360*	+ 3650*	+ 3280*	+ 3280*	+ 3280*	+ 3280*	+ 3430*	+ 3430*
Dost. szerokości	30,40,50,60	40,50,60	40,50,60	40,50,60	40,50,60	40,50,60	40,50,60	40,50,60	40,50,60	40,50,60	30,40,50,60	40,50,60	40,50,60	40,50,60	40,50,60
OPTIMUM	+ 2760*	+ 3780*	+ 3780*	+ 3780*	+ 3780*	+ 3710*	+ 3410*	+ 3630*	+ 4000*	+ 3630*	+ 3630*	+ 3630*	+ 3630*	+ 3780*	+ 3780*
Dost. szerokości	30,40,50,60	50,60	50,60	50,60	50,60	50,60	50,60	50,60	50,60	50,60	40,50,60	50,60	50,60	50,60	50,60
TERMO PRESTIGE LUX	+ 3180*	+ 4210*	+ 4210*	+ 4210*	+ 4210*	+ 4150*	+ 3850*	+ 4150*	+ 4430*	+ 4070*	+ 4070*	+ 4070*	+ 4070*	+ 4210*	+ 4210*
Dost. szerokości	30,40,50,60	50,60	50,60	50,60	50,60	50,60	50,60	50,60	50,60	50,60	40,50,60	50,60	50,60	50,60	50,60

DOSTAWKI Z PRZETŁOCZENIEM

DOSTAWKI Z APLIKACJĄ INOX / LACOBEL BEZ PRZESZKLENIA

	DOSTAWKI Z PRZETŁOCZENIEM										DOSTAWKI Z APLIKACJĄ INOX / LACOBEL BEZ PRZESZKLENIA									
	T 1	T 2	T 3	T 4	T 5	T 6	T 7	T 8	T 9	T 10	X 1	X 2	X 3	X 4	X 5	X 6	X 7	X 8	X 9	X 10
PREMIUM	+ 2510*	+ 2510*	+ 2510*	+ 2510*	+ 2510*	+ 2510*	+ 2510*	+ 2510*	+ 2510*	+ 2510*	-	+ 2950*	+ 2950*	+ 2950*	+ 2950*	+ 2950*	+ 2950*	+ 3170*	+ 3170*	+ 2950*
Dost. szerokości	30,40,50,60	30,40,50,60	30,40,50,60	30,40,50,60	30,40,50,60	30,40,50,60	30,40,50,60	30,40,50,60	30,40,50,60	40,50,60	-	40,50,60	40,50,60	40,50,60	40,50,60	30,40,50,60	40,50,60	40,50,60	40,50,60	40,50,60
OPTIMUM	+ 2900*	+ 2900*	+ 2900*	+ 2900*	+ 2900*	+ 2900*	+ 2900*	+ 2900*	+ 2900*	+ 2900*	-	+ 3350*	+ 3350*	+ 3350*	+ 3350*	+ 3350*	+ 3350*	+ 3570*	+ 3570*	+ 3350*
Dost. szerokości	40,50,60	40,50,60	30,40,50,60	40,50,60	40,50,60	30,40,50,60	30,40,50,60	30,40,50,60	30,40,50,60	40,50,60	-	50,60	50,60	40,50,60	50,60	40,50,60	50,60	50,60	50,60	50,60
TERMO PRESTIGE LUX	+ 3330*	+ 3330*	+ 3330*	+ 3330*	+ 3330*	+ 3330*	+ 3330*	+ 3330*	+ 3330*	+ 3330*	-	+ 3760*	+ 3760*	+ 3760*	+ 3760*	+ 3760*	+ 3760*	+ 3980*	+ 3980*	+ 3760*
Dost. szerokości	40,50,60	40,50,60	30,40,50,60	40,50,60	40,50,60	30,40,50,60	30,40,50,60	30,40,50,60	30,40,50,60	40,50,60	-	50,60	50,60	40,50,60	50,60	40,50,60	50,60	50,60	50,60	50,60

RAMKI BLACK DOSTĘPNE SĄ DLA NASTĘPUJĄCYCH DOSTAWEK

PT1	PT2	PT3	PT4	P5	P6	P7	P8	X2	X3
X5	X6	X7	X10						

INOX / LACOBEL JEDNOSTRONNIE

INOX / LACOBEL OBUSTRONNIE

PREMIUM	+ 3330*	+ 3180*	+ 3180*	+ 3180*	+ 3180*	+ 3180*	+ 3180*	+ 3400*	+ 3400*	+ 3180*
Dost. szerokości	40,50,60	40,50,60	40,50,60	40,50,60	40,50,60	30,40,50,60	30,40,50,60	40,50,60	40,50,60	30,40,50,60
OPTIMUM	+ 3710*	+ 3560*	+ 3560*	+ 3560*	+ 3560*	+ 3560*	+ 3560*	+ 3780*	+ 3780*	+ 3560*
Dost. szerokości	50,60	50,60	50,60	40,50,60	50,60	40,50,60	30,40,50,60	50,60	50,60	30,40,50,60
TERMO PRESTIGE LUX	+ 3980*	+ 3980*	+ 3980*	+ 3980*	+ 3980*	+ 3980*	+ 3980*	+ 4200*	+ 4200*	+ 3980*
Dost. szerokości	50,60	50,60	50,60	40,50,60	50,60	40,50,60	30,40,50,60	50,60	50,60	30,40,50,60

*Podane ceny netto w PLN.

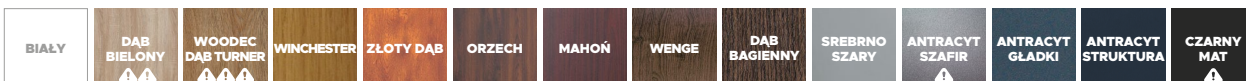

KOLORY DOSTĘPNE W OKLEINIE

DOSTĘPNE RODZAJE PRZESZKŁOLEN W SKRZYDLE BIERNYM

- REFLEX BRĄZ+GRAFIT, REFLEX WYPUKŁY, MLECZNA
- STANDARD (PRZEZROCZYSTE), REFLEX BRĄZ+GRAFIT, MLECZNA, PIASKOWANA W CAŁOŚCI
- STANDARD (PRZEZROCZYSTE), REFLEX BRĄZ+GRAFIT, PIASKOWANA W CAŁOŚCI, PIASKOWANA WG WZORU, MLECZNA
- STANDARD (PRZEZROCZYSTE), PIASKOWANA WG WZORU, REFLEX BRĄZ+GRAFIT, MLECZNA, PIASKOWANA W CAŁOŚCI
- KRYSTAŁ, SREBRNA KOSTKA, CZARNA KOSTKA



DOSTAWKI NIEOTWIERANE PREMIUM

Szerokość dostawki (np. 40) oznacza, że skrzydło dostawki wraz z ościeżnicą ma po zewnętrznej stronie całkowitą szerokość (Sc) 40 cm.

DOSTĘPNE ROZMIARY DOSTAWEK

SZEROKOŚĆ ZESTAWU	SZEROKOŚĆ SKRZYDŁA	SZEROKOŚĆ DOSTAWEK
1525	80	30 + 30
1625	90	30 + 30
1725	80	40 + 40
	100	30 + 30
1825	90	40 + 40
	100	40 + 40
1925	80	50 + 50

I TAK DALEJ. DOPLATA DO DRZWI 100 ZGODNIE Z CENNIKIEM

SZCZEGÓŁOWE CECHY DRZWI PREMIUM TERMO ZNAJdziesz NA STRONIE 16

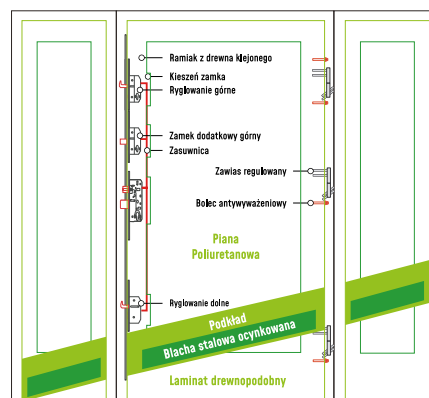

DOSTAWKI NIEOTWIERANE OPTIMUM

Szerokość dostawki (np. 40) oznacza, że skrzydło dostawki wraz z ościeżnicą ma po zewnętrznej stronie całkowitą szerokość (Sc) 40 cm.

DOSTĘPNE ROZMIARY DOSTAWEK

SZEROKOŚĆ ZESTAWU	SZEROKOŚĆ SKRZYDŁA	SZEROKOŚĆ DOSTAWEK
1761	80	40 + 40
1861	90	40 + 40
1961	100	40 + 40
	80	50 + 50

I TAK DALEJ. DOPLATA DO DRZWI 100 ZGODNIE Z CENNIKIEM

SZCZEGÓŁOWE CECHY DRZWI OPTIMUM TERMO ZNAJdziesz NA STRONIE 13

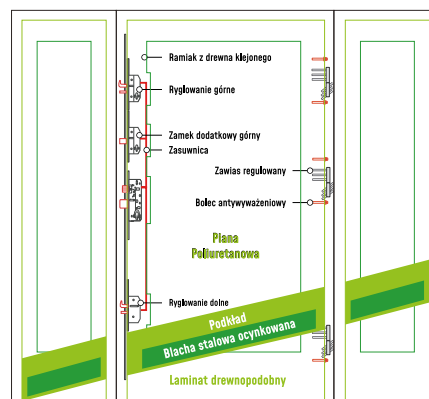

DOSTAWKI NIEOTWIERANE TERMO PRESTIGE LUX

Szerokość dostawki (np. 40) oznacza, że skrzydło dostawki wraz z ościeżnicą ma po zewnętrznej stronie całkowitą szerokość (Sc) 40 cm.

DOSTĘPNE ROZMIARY DOSTAWEK

SZEROKOŚĆ ZESTAWU	SZEROKOŚĆ SKRZYDŁA	SZEROKOŚĆ DOSTAWEK
1783	80	40 + 40
1883	90	40 + 40
1983	80	50 + 50

SZCZEGÓŁOWE CECHY DRZWI TERMO PRESTIGE LUX ZNAJdziesz NA STRONIE 12

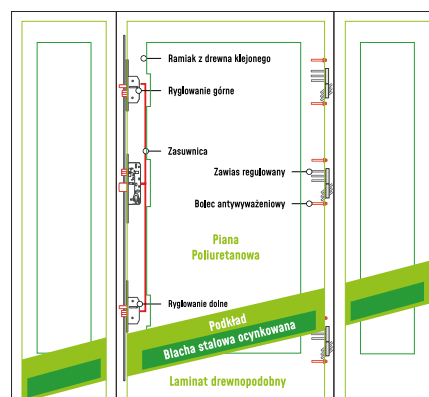

⚠ Kolory dostępne wyłącznie dla linii Termo Prestige Lux, Optimum z ościeżnicą Termo oraz Premium z ościeżnicą Termo. Kolory te są niedostępny dla drzwi przeszklonych z ramkami PCV. ⚠⚠ Kolor Dąb Bielony dostępny wyłącznie dla linii Termo Prestige Lux, Optimum z ościeżnicą Termo oraz Premium z ościeżnicą Termo. ⚠⚠⚠ Kolor Wooddec Dąb Turner niedostępny dla drzwi z ramkami PCV.



WZÓR	LINIA DRZWI	CENY DRZWI			CENY DOPLAT DO DRZWI Z DOSTAWKAMI		
		CENA DRZWI BEZ PRZESZKLENIA ¹	CENA DRZWI Z PRZESZKLENIEM ¹	DOPLATA ZA OŚCIEŻNICĘ TERMO	DOSTAWKA PEŁNA BEZ PRZETŁOCZEŃ ¹	DOSTAWKA Z PRZETŁOCZENIAMI ¹	DOSTAWKA PRZESZKŁONA ¹
WZÓR 1	Premium	+ 2239	-	+ 930	2390		
	Optimum	+ 3109	-	+ 1030	+ 2760		
	Termo Prestige Lux	+ 4509	-	-	+ 3090		
WZÓR 2, 3, 5	Premium	+ 2499	+ 3039	+ 930	+ 2390		
	Optimum	+ 3329	+ 3809	+ 1030	+ 2760		
	Termo Prestige Lux	+ 4839	+ 5619	-	+ 3090		
WZÓR 4	Premium	+ 2499	+ 3039	+ 930	+ 2390		
	Optimum	+ 3329	+ 3809	+ 1030	+ 2760		
	Termo Prestige Lux	-	-	-	+ 3090		
WZÓR 6	Premium	+ 2499	+ 3419	+ 930	+ 2390		
	Optimum	+ 3329	+ 4179	+ 1030	+ 2760		
	Termo Prestige Lux	+ 4839	+ 5939	-	+ 3090		
WZÓR 7	Premium	+ 2499	+ 3549	+ 930	+ 2390		
	Optimum	+ 3329	+ 4309	+ 1030	+ 2760		
	Termo Prestige Lux	+ 4839	+ 6009	-	+ 3090		
WZÓR 8	Premium	+ 2499	+ 3549	+ 930	+ 2390		
	Optimum	+ 3329	+ 4309	+ 1030	+ 2760		
	Termo Prestige Lux	-	-	-	+ 3090		
WZÓR 9, 11	Premium	+ 2499	+ 3729	+ 930	+ 2390		
	Optimum	+ 3329	+ 4489	+ 1030	+ 2760		
	Termo Prestige Lux	+ 4839	+ 6049	-	+ 3090		
WZÓR 10	Premium	+ 2499	+ 3549	+ 930	+ 2390		
	Optimum	+ 3329	+ 4309	+ 1030	+ 2760		
	Termo Prestige Lux	+ 4839	+ 6049	-	+ 3090		
WZÓR 12	Premium	+ 2999* 3289**	+ 3729	+ 930	+ 2390		
	Optimum	+ 3869* 4169**	+ 4489	+ 1030	+ 2760		
	Termo Prestige Lux	+ 5759* 6059**	+ 6049	-	+ 3090		
WZÓR 13, 14, 27, 28	Premium	+ 2499	-	+ 900	+ 2310		
	Optimum	+ 3329	-	+ 1000	+ 2680		
	Termo Prestige Lux	+ 4839	-	-	+ 3090		
WZÓR 15, 16, 17	Premium	+ 2499	+ 3599	+ 900	+ 2310		
	Optimum	+ 3329	+ 4369	+ 1000	+ 2680		
	Termo Prestige Lux	-	-	-	+ 3090		
WZÓR 18	Premium	+ 2499	+ 3599	+ 900	+ 2310		
	Optimum	+ 3329	+ 4369	+ 1000	+ 2680		
	Termo Prestige Lux	+ 4839	+ 6049	-	+ 3090		
WZÓR 19, 20, 21, 23, 35, 39	Premium	+ 3119* 3419**	+ 3459	+ 900	+ 2310		
	Optimum	+ 3979* 4269**	+ 4169	+ 1000	+ 2680		
	Termo Prestige Lux	+ 5869* 6169**	+ 5859	-	+ 3090		
WZÓR 22, 24, 25, 26, 36, 37, 38	Premium	+ 2999* 3289**	+ 3728	+ 900	+ 2310		
	Optimum	+ 3869* 4169**	+ 4483	+ 1000	+ 2680		
	Termo Prestige Lux	+ 5759* 6059**	+ 6047	-	+ 3090		
WZÓR 27, 28, 43	Premium	+ 2499**	-	+ 900	+ 2310		
	Optimum	+ 3359**	-	+ 1000	+ 2680		
	Termo Prestige Lux	+ 5019**	-	-	+ 3090		
WZÓR 29	Premium	+ 3279* 3419**	+ 3874	+ 900	+ 2310		
	Optimum	+ 4059* 4269**	+ 4628	+ 1000	+ 2680		
	Termo Prestige Lux	+ 6029* 6169**	+ 6328	-	+ 3090		
WZÓR 44	Premium	+ 3089* 3429**	-	+ 900	+ 2310		
	Optimum	+ 3989* 4279**	-	+ 1000	+ 2680		
	Termo Prestige Lux	+ 5909* 6219**	-	-	+ 3090		
WZÓR 26C, 26D	Premium	+ 2499	-	+ 900	+ 2310		
	Optimum	+ 3329	-	+ 1000	+ 2680		
	Termo Prestige Lux	+ 4839	-	-	+ 3090		
WZÓR 31	Premium	+ 2999* 3289**	+ 3874	+ 900	+ 2310		
	Optimum	+ 3869* 4169**	+ 4628	+ 1000	+ 2680		
	Termo Prestige Lux	+ 5759* 6059**	+ 6328	-	+ 3090		
WZÓR 32	Premium	+ 3009* 3289**	-	+ 900	+ 2310		
	Optimum	+ 3879* 4179**	-	+ 1000	+ 2680		
	Termo Prestige Lux	+ 5789* 6039**	-	-	+ 3090		
WZÓR 33	Premium	+ 2499	+ 2929	+ 900	+ 2310		
	Optimum	+ 3329	+ 3799	+ 1000	+ 2680		
	Termo Prestige Lux	+ 4839	+ 5639	-	+ 3090		
WZÓR 34	Premium	+ 2499	+ 3279	+ 900	+ 2310		
	Optimum	+ 3329	+ 4039	+ 1000	+ 2680		
	Termo Prestige Lux	+ 4839	+ 5909	-	+ 3090		
WZÓR 40	Premium	+ 3009* 3299**	-	+ 900	+ 2310		
	Optimum	+ 3879* 4179**	-	+ 1000	+ 2680		
	Termo Prestige Lux	+ 5799* 5939**	-	-	+ 3090		
WZÓR 41	Premium	+ 3009* 3299**	-	+ 900	+ 2310		
	Optimum	+ 3879* 4179**	-	+ 1000	+ 2680		
	Termo Prestige Lux	+ 5799* 5939**	-	-	+ 3090		
WZÓR 42	Premium	+ 2499	+ 3449	+ 900	+ 2310		
	Optimum	+ 3329	+ 4189	+ 1000	+ 2680		
	Termo Prestige Lux	+ 4839	+ 5999	-	+ 3090		

+ w zależności od wybranego wzoru

+ w zależności od wybranego wzoru



Otwieranie drzwi z zewnątrz pociągając za uchwyt



Otwieranie drzwi za pomocą klucza



Na zewnątrz



Wewnątrz

1

Klamko-pochwyty



Na zewnątrz



Wewnątrz



2

Pochwyty obustronny



Na zewnątrz



Wewnątrz



3

Klamko-pochwyty lub pochwyty obustronny z elektrozapcsem (funkcja rolki/dzień-noc)



Na zewnątrz



Wewnątrz



W przypadku korzystania z funkcji rolki w elektrozapcse niezdadne jest wyposazenie drzwi w samozamykacz.

4

Klamko-pochwyty lub pochwyty obustronny z elektrozapcsem



Na zewnątrz



Wewnątrz



W przypadku korzystania z funkcji rolki w elektrozapcse niezdadne jest wyposazenie drzwi w samozamykacz. Elektrozapcse podlaczony jest do zasilania, otwierany np. za pomoca domofonu. Konieczne jest stosowanie dedykowanego zasilacza.

5

Pochwyty z przyciskiem (jedno lub dwustronny)



Na zewnątrz



Wewnątrz



Elektrozapcse podlaczony jest do zasilania.

6

Drzwi z systemem automatycznego otwierania



Na zewnątrz



Wewnątrz



Zestaw zawiera czytnik linii papilarnych, system zblizeniowy lub klawiature kodowa. Dotyczy wylicznie drzwi Termo Prestige Lux. Drzwi wyposazone sa w zasuwnice automatyczna.

7

Pochwyty z przyciskiem oraz zasuwnica automatyczna



Na zewnątrz



Wewnątrz



Przycisk w pochwyty uruchamia zasuwnice. Dotyczy wylicznie drzwi Termo Prestige Lux.

8

Drzwi przystosowane do zewnetrznego sterowania



Na zewnątrz



Wewnątrz



W celu uruchomienia tak skonfigurowanych drzwi nalezy podlaczyc je do zewnetrznego sterownika (np. WiKeys). Dotyczy wylicznie drzwi Termo Prestige Lux. Drzwi wyposazone sa w zasuwnice automatyczna.

9

Drzwi z systemem automatycznego otwierania w pochwyty



Na zewnątrz















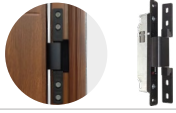









Wewnątrz

















Zestaw zawiera pochwyty z czytnikiem linii papilarnych. Dotyczy wylicznie drzwi Termo Prestige Lux oraz Optimum Termo wyposazone w zasuwnice automatyczna lub elektrozapcse(y) z pamiecia.



















Nazwa produktu	Premium Normal	Optimum	Termo Prestige Lux
<p>Kontrola dostępu WiKeys W skład zestawu wchodzi centralka oraz aplikacja umożliwiające zdalne zarządzanie drzwiami, roletami, bramą garażową lub wjazdową, alarmem, itp.</p>	2370,00	2370,00	2370,00
<p>Inteligentna wkładka lapkey W skład zestawu wchodzi wkładka z gałką mechatroniczną, transpondery (3 szt.), karta właścicielska, aplikacja na smartfona oraz akcesoria niezbędne do montażu wkładki. System wspiera komunikację szyfrowanych połączeń NFC oraz Bluetooth.</p>	2250,00	2250,00	2250,00
<p>NOWOŚĆ</p> <p>System biometryczny (Czytnik linii papilarnych) System automatycznego otwierania drzwi - otwieranie za pomocą odcisku palca. Zestaw zawiera zamek Automatic oraz zasilacz.</p>	—	—	4360,00
<p>System kodowy System automatycznego otwierania drzwi - otwieranie poprzez wprowadzenie kodu na klawiaturze. Zestaw zawiera zamek Automatic oraz zasilacz.</p>	—	—	4000,00
<p>System zbliżeniowy System automatycznego otwierania drzwi - otwieranie poprzez zbliżeniowy czytnik (w zestawie 2 szt.) lub np. kluczyk samochodowy. Zestaw zawiera zamek Automatic oraz zasilacz</p>	—	—	4000,00
<p>Zamek Automatic z napędem elektrycznym do zewnętrznego sterowania W skład zestawu wchodzi zamek automatyczny z napędem elektrycznym, odpowiednie okablowanie. Dostępne tylko dla linii Termo Prestige Lux, nie wymaga stosowania elektrozaczepów, w standardzie zasuwnica automatyczna.</p>	—	—	2180,00
<p>Zamek Automatic z napędem elektrycznym sterowany pochwytem z przyciskiem W skład zestawu wchodzi zamek automatyczny z napędem elektrycznym, odpowiednie okablowanie. Dostępne tylko dla linii Termo Prestige Lux, nie wymaga stosowania elektrozaczepów, w standardzie zasuwnica automatyczna. Do zestawu należy wybrać dodatkowo pochwyty z przyciskiem.</p>	—	—	2180,00 + cena wybranego pochwytu
<p>WISMART Kontrola dostępu WiSmart Drzwi* System oparty na sieci µWiFi. Współpracuje ze wszystkimi elektrozaczepami WIKED. Możliwość logowania za pomocą kont Facebook, Google lub dowolnego e-maila.</p>	400,00	400,00	400,00
<p>WISMART Kontrola dostępu WiSmart Rolety* System oparty na sieci µWiFi. Możliwość logowania za pomocą kont Facebook, Google lub dowolnego e-maila.</p>	330,00	330,00	330,00
<p>WISMART Kontrola dostępu WiSmart Rolety DC* System oparty na sieci µWiFi. Możliwość logowania za pomocą kont Facebook, Google lub dowolnego e-maila. Wymaga zastosowania zasilacza 12V.</p>	290,00	290,00	290,00
<p>WISMART Kontrola dostępu WiSmart Bramy/Zamek Automatic* System oparty na sieci µWiFi. Dedykowane rozwiązanie dla bram garażowych oraz zamka automatic WIKED. Możliwość logowania za pomocą kont Facebook, Google lub dowolnego e-maila.</p>	400,00	400,00	400,00
<p>Pochwyty prostokątne Beta 150 cm z czytnikiem linii papilarnych oraz modułem WiFi Kąt montażu: 90°. Kolor: INOX (stal nierdzewna) lub BLACK. Dla drzwi Termo Prestige Lux zestaw zawiera programator, zasilacz oraz zamek Automatic lub trzy elektrozaczepy z pamięcią - zależnie od wybranej opcji. ⚠ Dla drzwi Optimum pochwyty dostępne wyłącznie w konfiguracji z ościeżnicą Termo. Zestaw zawiera programator, zasilacz oraz elektrozaczep z pamięcią.</p>	—	<p>⚠ Kolor INOX 5450,00 Klamko-pochwyty</p> <p>⚠ Kolor Black 5810,00 Klamko-pochwyty</p>	<p>Kolor INOX 5450,00 Klamko-pochwyty</p> <p>Kolor Black 5810,00 Klamko-pochwyty</p>
<p>Pochwyty Toro 180 z czytnikiem linii papilarnych oraz modułem WiFi Kąt montażu: 90° (pion) Kolor: INOX lub Black. Dla drzwi Termo Prestige Lux zestaw zawiera programator, zasilacz oraz zamek Automatic lub trzy elektrozaczepy z pamięcią - zależnie od wybranej opcji. ⚠ Dla drzwi Optimum pochwyty dostępne wyłącznie w konfiguracji z ościeżnicą Termo. Zestaw zawiera programator, zasilacz oraz elektrozaczep z pamięcią.</p>	—	<p>⚠ Kolor INOX 4950,00 Klamko-pochwyty</p> <p>⚠ Kolor Black 5170,00 Klamko-pochwyty</p>	<p>Kolor INOX 4950,00 Klamko-pochwyty</p> <p>Kolor Black 5170,00 Klamko-pochwyty</p>

Nazwa produktu	Premium Normal	Optimum	Termo Prestige Lux
 Klamka Prime Dostępne kolory: Stare Złoto / INOX (stal nierdzewna)	190,00	210,00	190,00
 Klamka Tahoma Dostępne kolory: Stare Złoto / INOX (stal nierdzewna)	190,00	210,00	190,00
 Klamka Manitoba Dostępne kolory: INOX (stal nierdzewna) / Stare Złoto	190,00	210,00	190,00
 Klamka Magnus Dostępne kolory: INOX (stal nierdzewna) / Stare Złoto	190,00	210,00	190,00
 Wkładka (30/45) / Wkładko-gałka (30/45) System jednego klucza	120,00 Drzwi Normal	—	—
 Wkładka (30/45) / Wkładko-gałka (30/45) System jednego klucza. 5 kluczy w zestawie.	120,00	—	—
 Wkładka (50/50) / Wkładko-gałka (50/50) System jednego klucza. 5 kluczy w zestawie.	—	170,00	—
 Wkładko-gałka lub wkładka obustronna (55/55) System jednego klucza. 3 klucze w zestawie.	—	—	140,00
 Próg aluminiowy z uszczelką	70,00	—	—
 Próg PCV z uszczelką Do ościeżnicy Termo	70,00	—	—
 Próg aluminiowy z uszczelką Do ościeżnicy Termo	70,00	—	—
 Próg aluminiowy	—	100,00	—
 Ciepły próg PCV/ALU z przegrodą termiczną Do ościeżnicy Termo	—	130,00	
 Ościeżnica stalowa 9, 11	480,00	—	
 Ościeżnica stalowa 12	—	570,00	—
 Ościeżnica aluminiowa Termo	—	—	1820,00

Nazwa produktu	Premium Normal	Optimum	Termo Prestige Lux
 <p>Drzwi wyższe niż standardowa wysokość Maksymalna wysokość wraz z ościeżnicą (HC) do 2400 mm. Dostępne wyłącznie z ościeżnicą Termo. Dotyczy drzwi jednoskrzydłowych oraz drzwi z nasświetlami.</p>	1060,00 + ościeżnica Termo Dotyczy wyłącznie linii Premium	1100,00 + ościeżnica Termo	1200,00
 <p>Technologia drzwi aluminiowych Opcja dostępna dla wybranych wzorów klasycznych z ościeżnicą Termo. Umożliwia wykonanie wzoru drzwi stalowych w technologii aluminiowej. Brak możliwości zastosowania w opcji kolorystycznej Cameleon.</p>	760,00 dopłata	760,00 dopłata	760,00 dopłata
 <p>Zawias chowany (komplet) W skład kompletu drzwi z zawiasem chowanym wchodzi 2 szt. zawiasów. W przypadku drzwi wyższych niż 2200 mm zachodzi konieczność zastosowania dodatkowego trzeciego zawiasu. Zalecane zastosowanie poszerzenia bocznego do ościeżnicy Termo (min. 30 mm szerokości) (nie dotyczy zestawu z nasświetlem lub dostawką stałą, montowanymi od strony zawiasowej drzwi).</p>	—	—	1490,00 Drzwi do wysokości 2200 mm 2250,00 Drzwi powyżej wysokości 2200 mm
 <p>Zestaw montażowy do zawiasów chowanych Zestaw wielokrotnego wykorzystania niezbędny do montażu drzwi. W przypadku posiadania wcześniej nabytego zestawu nie jest wymagany jego ponowny zakup.</p>	—	—	130,00
 <p>Ościeżnica Termo Dedykowana linii Premium</p>	890,00 ¹ 1280,00 ²	—	—
 <p>Ościeżnica Termo Dedykowana linii Optimum</p>	—	990,00 ¹ 1440,00 ²	—
 <p>Ościeżnica Aluminiowo-kompozytowa Dedykowana liniom Optimum i Premium</p>	530,00 ¹ 910,00 ²	540,00 ¹ 1000,00 ²	—
 <p>Klamka Tahoma Kolor: Black</p>	230,00 ¹ 310,00 ² Dopłata dla linii Premium	110,00 ¹ 320,00 ²	130,00 ¹ 310,00 ²
 <p>Klamka Manitoba Kolor: Black</p>	130,00 ¹ 310,00 ² Dopłata dla linii Premium	110,00 ¹ 320,00 ²	130,00 ¹ 310,00 ²
 <p>Klamka Magnus Kolor: Black</p>	130,00 ¹ 310,00 ² Dopłata dla linii Premium	110,00 ¹ 320,00 ²	130,00 ¹ 310,00 ²
 <p>Klamka Prestige klasa C (z zabezpieczeniem) Kolory: Stare Złoto, INOX (stal nierdzewna)</p>	300,00 ¹ 480,00 ² Dopłata dla linii Premium	260,00 ¹ 470,00 ²	300,00 ¹ 480,00 ²
 <p>Klamka Prestige klasa C (bez zabezpieczenia) Kolory: Stare Złoto, INOX (stal nierdzewna)</p>	230,00 ¹ 410,00 ² Dopłata dla linii Premium	210,00 ¹ 380,00 ²	230,00 ¹ 380,00 ²
 <p>Klamka Prestige klasa C (z zabezpieczeniem) Kolor: Black</p>	430,00 ¹ 610,00 ² Dopłata dla linii Premium	400,00 ¹ 610,00 ²	420,00 ¹ 610,00 ²
 <p>Klamka Magnus klasa C (z zabezpieczeniem) Kolory: Stare Złoto, INOX (stal nierdzewna)</p>	300,00 ¹ 480,00 ² Dopłata dla linii Premium	260,00 ¹ 470,00 ²	300,00 ¹ 480,00 ²
 <p>Klamko-gałka Prestige klasa C Kolory: Stare Złoto, INOX (stal nierdzewna)</p>	370,00 ¹ 540,00 ² Dopłata dla linii Premium	370,00 ¹ 540,00 ²	370,00 ¹ 540,00 ²
 <p>Rozeta klasa C (z zabezpieczeniem, do pochwytów dwustronnych) Kolor: INOX</p>	300,00 ¹ 480,00 ² Dopłata dla linii Premium	260,00 ¹ 470,00 ²	300,00 ¹ 480,00 ²
 <p>Rozeta klasa C (z zabezpieczeniem, do pochwytów dwustronnych) Kolor: Black</p>	430,00 ¹ 610,00 ² Dopłata dla linii Premium	400,00 ¹ 610,00 ²	430,00 ¹ 610,00 ²
 <p>Klamko-gałka Kolory: Stare Złoto, INOX (stal nierdzewna)</p>	120,00 ¹ 310,00 ² Dopłata dla linii Premium	100,00 ¹ 310,00 ²	120,00 ¹ 310,00 ²
 <p>Wkładka z funkcją awaryjną (opcja doposażenia wkładki standardowej) Pozwala na obustronne otwarcie drzwi przy włożeniu klucza z obustron</p>	80,00 Dopłata do jednej sztuki wkładki obustronnej	80,00 Dopłata do jednej sztuki wkładki obustronnej	80,00 Dopłata do jednej sztuki wkładki obustronnej
 <p>Wkładka (30/45) + wkładko-gałka (30/45) klasa C System jednego klucza. 5 kluczy w zestawie.</p>	170,00 ¹ 280,00 ²	—	—
 <p>Wkładka (50/50) + wkładko-gałka (50/50) klasa C System jednego klucza. 5 kluczy w zestawie.</p>	—	240,00 ¹ 420,00 ²	—
 <p>Wkładko-gałka lub wkładka obustronna (55/55) klasa C System jednego klucza. 3 klucze w zestawie.</p>	—	—	170,00 ¹ 300,00 ²
 <p>Wkładka Black System jednego klucza. Wkładka lub komplet wkładek zależnie od serii drzwi.</p>	110,00 ¹ 230,00 ²	130,00 ¹ 310,00 ²	150,00 ¹ 290,00 ²

Nazwa produktu	Premium Normal	Optimum	Termo Prestige Lux
Wkładka Black klasa C System jednego klucza. Wkładka lub komplet wkładek zależnie od serii drzwi.	240,00 ² 360,00 ³	350,00 ² 530,00 ³	290,00 ² 420,00 ³
Wkładka Investlock WIKED klasa C Kolor: INOX. Zawiera 5 kluczy inwestorskich plus 2 klucze budowlane. Wkładka lub komplet wkładek zależnie od serii drzwi.	140,00 ² 260,00 ³	210,00 ² 390,00 ³	100,00 ² 230,00 ³
Wkładka Investlock WIKED klasa C Kolor: Black. Zawiera 5 kluczy inwestorskich plus 2 klucze budowlane. Wkładka lub komplet wkładek zależnie od serii drzwi.	220,00 ² 340,00 ³	330,00 ² 510,00 ³	270,00 ² 400,00 ³
Pochwyty okrągły Alfa 60 cm Kąt montażu: 45° lub 90° Kolor: INOX (stal nierdzewna)	660,00 ¹ Klamko-pochwyty 990,00 ¹ Pochwyty obustronny	660,00 ¹ Klamko-pochwyty 990,00 ¹ Pochwyty obustronny	660,00 Klamko-pochwyty 990,00 Pochwyty obustronny
Pochwyty okrągły Alfa 120 cm Kąt montażu: 45° lub 90° Kolor: INOX (stal nierdzewna)	800,00 Klamko-pochwyty 1150,00 Pochwyty obustronny	800,00 Klamko-pochwyty 1150,00 Pochwyty obustronny	800,00 Klamko-pochwyty 1150,00 Pochwyty obustronny
Pochwyty okrągły Alfa 120 cm z przyciskiem Kąt montażu: 45° lub 90° Kolor: INOX (stal nierdzewna) Wymaga zastosowania elektrozaczepek oraz zasilacza lub zasuwnicy automatycznej (dostępnej wyłącznie dla linii Termo Prestige Lux)	1190,00 Klamko-pochwyty 1550,00 Pochwyty obustronny	1190,00 Klamko-pochwyty 1550,00 Pochwyty obustronny	1190,00 Klamko-pochwyty 1550,00 Pochwyty obustronny
Pochwyty okrągły Alfa 150 cm Kąt montażu: 45° lub 90° Kolor: INOX (stal nierdzewna)	930,00 Klamko-pochwyty 1270,00 Pochwyty obustronny	930,00 Klamko-pochwyty 1270,00 Pochwyty obustronny	930,00 Klamko-pochwyty 1270,00 Pochwyty obustronny
Pochwyty okrągły Alfa 150 cm z przyciskiem Kąt montażu: 45° lub 90° Kolor: INOX (stal nierdzewna) Wymaga zastosowania elektrozaczepek oraz zasilacza lub zasuwnicy automatycznej (dostępnej wyłącznie dla linii Termo Prestige Lux)	1280,00 Klamko-pochwyty 1620,00 Pochwyty obustronny + obustronny przycisk	1280,00 Klamko-pochwyty 1620,00 Pochwyty obustronny + obustronny przycisk	1280,00 Klamko-pochwyty 1620,00 Pochwyty obustronny + obustronny przycisk
Pochwyty okrągły Alfa 120 cm Kąt montażu: 45° lub 90° Kolor: Black	1020,00 Klamko-pochwyty 1360,00 Pochwyty obustronny	1020,00 Klamko-pochwyty 1360,00 Pochwyty obustronny	1020,00 Klamko-pochwyty 1360,00 Pochwyty obustronny
Pochwyty okrągły Alfa 120 cm z przyciskiem Kąt montażu: 45° lub 90° Kolor: Black. Wymaga zastosowania elektrozaczepek oraz zasilacza lub zasuwnicy automatycznej (dostępnej wyłącznie dla linii Termo Prestige Lux)	1430,00 Klamko-pochwyty 1920,00 Pochwyty obustronny	1430,00 Klamko-pochwyty 1920,00 Pochwyty obustronny	1430,00 Klamko-pochwyty 1920,00 Pochwyty obustronny
Pochwyty okrągły Alfa 150 cm Kąt montażu: 45° lub 90° Kolor: Black	1110,00 Klamko-pochwyty 1460,00 Pochwyty obustronny	1110,00 Klamko-pochwyty 1460,00 Pochwyty obustronny	1110,00 Klamko-pochwyty 1460,00 Pochwyty obustronny
Pochwyty okrągły Alfa 150 cm z przyciskiem Kąt montażu: 45° lub 90° Kolor: Black. Wymaga zastosowania elektrozaczepek oraz zasilacza lub zasuwnicy automatycznej (dostępnej wyłącznie dla linii Termo Prestige Lux)	1550,00 Klamko-pochwyty 2050,00 Pochwyty obustronny + obustronny przycisk	1550,00 Klamko-pochwyty 2050,00 Pochwyty obustronny + obustronny przycisk	1550,00 Klamko-pochwyty 2050,00 Pochwyty obustronny + obustronny przycisk
Pochwyty prostokątny Beta 120 cm Kąt montażu: 45° lub 90° Kolor: INOX (stal nierdzewna)	800,00 Klamko-pochwyty 1150,00 Pochwyty obustronny	800,00 Klamko-pochwyty 1150,00 Pochwyty obustronny	800,00 Klamko-pochwyty 1150,00 Pochwyty obustronny
Pochwyty prostokątny Beta 120 cm z przyciskiem Kąt montażu: 45° lub 90° Kolor: INOX (stal nierdzewna) Wymaga zastosowania elektrozaczepek oraz zasilacza lub zasuwnicy automatycznej (dostępnej wyłącznie dla linii Termo Prestige Lux)	1190,00 Klamko-pochwyty 1550,00 Pochwyty obustronny	1190,00 Klamko-pochwyty 1550,00 Pochwyty obustronny	1190,00 Klamko-pochwyty 1550,00 Pochwyty obustronny
Pochwyty prostokątny Beta 150 cm Kąt montażu: 45° lub 90° Kolor: INOX (stal nierdzewna)	930,00 Klamko-pochwyty 1270,00 Pochwyty obustronny	930,00 Klamko-pochwyty 1270,00 Pochwyty obustronny	930,00 Klamko-pochwyty 1270,00 Pochwyty obustronny
Pochwyty prostokątny Beta 150 cm z przyciskiem Kąt montażu: 45° lub 90° Kolor: INOX (stal nierdzewna) Wymaga zastosowania elektrozaczepek oraz zasilacza lub zasuwnicy automatycznej (dostępnej wyłącznie dla linii Termo Prestige Lux)	1280,00 Klamko-pochwyty 1620,00 Pochwyty obustronny + obustronny przycisk	1280,00 Klamko-pochwyty 1620,00 Pochwyty obustronny + obustronny przycisk	1280,00 Klamko-pochwyty 1620,00 Pochwyty obustronny + obustronny przycisk
Pochwyty prostokątny Beta 150 cm z czytnikiem linii papilarnych Kąt montażu: 90°. Kolor: INOX (stal nierdzewna) lub Black. W zestawie programator i zasilacz.	—	szczegółowe informacje w dziale Inteligentne Technologie	
Pochwyty prostokątny Beta 120 cm Kąt montażu: 45° lub 90° Kolor: Black	1020,00 Klamko-pochwyty 1360,00 Pochwyty obustronny	1020,00 Klamko-pochwyty 1360,00 Pochwyty obustronny	1020,00 Klamko-pochwyty 1360,00 Pochwyty obustronny
Pochwyty prostokątny Beta 120 cm z przyciskiem Kąt montażu: 45° lub 90° Kolor: Black. Wymaga zastosowania elektrozaczepek oraz zasilacza lub zasuwnicy automatycznej (dostępnej wyłącznie dla linii Termo Prestige Lux)	1430,00 Klamko-pochwyty 1920,00 Pochwyty obustronny	1430,00 Klamko-pochwyty 1920,00 Pochwyty obustronny	1430,00 Klamko-pochwyty 1920,00 Pochwyty obustronny
Pochwyty prostokątny Beta 150 cm Kąt montażu: 45° lub 90° Kolor: Black	1110,00 Klamko-pochwyty 1460,00 Pochwyty obustronny	1110,00 Klamko-pochwyty 1460,00 Pochwyty obustronny	1110,00 Klamko-pochwyty 1460,00 Pochwyty obustronny

Nazwa produktu	Premium Normal	Optimum	Termo Prestige Lux
 <p>Pochwyt prostokątny Beta 150 cm z przyciskiem Kąt montażu: 45° lub 90° Kolor: Black. Wymaga zastosowania elektrozaczepek oraz zasilacza lub zasuwicy automatycznej (dostępnej wyłącznie dla linii Termo Prestige Lux)</p>	1550,00 Klamko-pochwyt 2050,00 Pochwyt obustronny + obustronny przycisk	1550,00 Klamko-pochwyt 2050,00 Pochwyt obustronny + obustronny przycisk	1550,00 Klamko-pochwyt 2050,00 Pochwyt obustronny + obustronny przycisk
 <p>Pochwyt w łuku okągły Omega 150 cm Do wzoru: 36, 38. Kolor: INOX</p>	930,00 Klamko-pochwyt 1270,00 Pochwyt obustronny	930,00 Klamko-pochwyt 1270,00 Pochwyt obustronny	930,00 Klamko-pochwyt 1270,00 Pochwyt obustronny
 <p>Pochwyt w łuku okągły Gamma 60 cm Do wzoru: 31. Kolor: INOX</p>	700,00 Klamko-pochwyt 1050,00 Pochwyt obustronny	700,00 Klamko-pochwyt 1050,00 Pochwyt obustronny	700,00 Klamko-pochwyt 1050,00 Pochwyt obustronny
 <p>Pochwyt w łuku okągły Gamma 150 cm Do wzoru: 31. Kolor: INOX</p>	930,00 Klamko-pochwyt 1270,00 Pochwyt obustronny	930,00 Klamko-pochwyt 1270,00 Pochwyt obustronny	930,00 Klamko-pochwyt 1270,00 Pochwyt obustronny
 <p>Pochwyt w łuku okągły Sigma 90 cm Dedykowane do wzoru: 21 A, 23 A. Kolor: INOX</p>	790,00 Klamko-pochwyt 980,00 Pochwyt obustronny	790,00 Klamko-pochwyt 980,00 Pochwyt obustronny	790,00 Klamko-pochwyt 980,00 Pochwyt obustronny
 <p>Pochwyt w łuku okągły Sigma 150 cm Dedykowane do wzoru: 21 A, 23 A. Kolor: INOX</p>	930,00 Klamko-pochwyt 1270,00 Pochwyt obustronny	930,00 Klamko-pochwyt 1270,00 Pochwyt obustronny	930,00 Klamko-pochwyt 1270,00 Pochwyt obustronny
 <p>Pochwyt Toro 180 cm Kąt montażu: 90° Kolor: INOX</p>	930,00 Klamko-pochwyt 1270,00 Pochwyt obustronny 1280,00 Klamko-pochwyt (wersja z przyciskiem) 1620,00 Pochwyt obustronny (+ obustronny przycisk) 1930,00 Klamko-pochwyt (wersja z podświetleniem) 2500,00 Pochwyt obustronny (wersja z podświetleniem) 4770,00 Klamko-pochwyt (wersja z czytnikiem linii papilarnych)	930,00 Klamko-pochwyt 1270,00 Pochwyt obustronny 1280,00 Klamko-pochwyt (wersja z przyciskiem) 1620,00 Pochwyt obustronny (+ obustronny przycisk) 1930,00 Klamko-pochwyt (wersja z podświetleniem) 2500,00 Pochwyt obustronny (wersja z podświetleniem) 4770,00 Klamko-pochwyt (wersja z czytnikiem linii papilarnych)	930,00 Klamko-pochwyt 1270,00 Pochwyt obustronny 1280,00 Klamko-pochwyt (wersja z przyciskiem) 1620,00 Pochwyt obustronny (+ obustronny przycisk) 1930,00 Klamko-pochwyt (wersja z podświetleniem) 2500,00 Pochwyt obustronny (wersja z podświetleniem) 4770,00 Klamko-pochwyt (wersja z czytnikiem linii papilarnych)
 <p>Pochwyt Toro 180 cm Kąt montażu: 90° Kolor: BLACK</p>	1110,00 Klamko-pochwyt 1460,00 Pochwyt obustronny 1550,00 Klamko-pochwyt (wersja z przyciskiem) 2050,00 Pochwyt obustronny (+ obustronny przycisk) 2040,00 Klamko-pochwyt (wersja z podświetleniem) 2600,00 Pochwyt obustronny (wersja z podświetleniem) 4990,00 Klamko-pochwyt (wersja z czytnikiem linii papilarnych)	1110,00 Klamko-pochwyt 1460,00 Pochwyt obustronny 1550,00 Klamko-pochwyt (wersja z przyciskiem) 2050,00 Pochwyt obustronny (+ obustronny przycisk) 2040,00 Klamko-pochwyt (wersja z podświetleniem) 2600,00 Pochwyt obustronny (wersja z podświetleniem) 4990,00 Klamko-pochwyt (wersja z czytnikiem linii papilarnych)	1110,00 Klamko-pochwyt 1460,00 Pochwyt obustronny 1550,00 Klamko-pochwyt (wersja z przyciskiem) 2050,00 Pochwyt obustronny (+ obustronny przycisk) 2040,00 Klamko-pochwyt (wersja z podświetleniem) 2600,00 Pochwyt obustronny (wersja z podświetleniem) 4990,00 Klamko-pochwyt (wersja z czytnikiem linii papilarnych)
 <p>Pochwyt Space Lacobel 50 cm Kąt montażu: 90° (pion) Kolor: Black lub White. Wypełnieniem pochwyty jest czarna tafła szkła o wysokim polysku.</p>	1260,00 Klamko-pochwyt 1780,00 Pochwyt obustronny	1260,00 Klamko-pochwyt 1780,00 Pochwyt obustronny	1260,00 Klamko-pochwyt 1780,00 Pochwyt obustronny
 <p>Pochwyt Space Lacobel 90 cm Kąt montażu: 90° (pion) Kolor: Black lub White. Wypełnieniem pochwyty jest czarna tafła szkła o wysokim polysku.</p>	1720,00 Klamko-pochwyt 2360,00 Pochwyt obustronny	1720,00 Klamko-pochwyt 2360,00 Pochwyt obustronny	1720,00 Klamko-pochwyt 2360,00 Pochwyt obustronny
 <p>Pochwyt Space Deerstone 50 cm Kąt montażu: 90° (pion) Kolor: Black lub White. Wypełnieniem pochwyty jest spiek kwarcowy marmur czarny, marmur anatolian lub drewnopodobny.</p>	1260,00 Klamko-pochwyt 1780,00 Pochwyt obustronny	1260,00 Klamko-pochwyt 1780,00 Pochwyt obustronny	1260,00 Klamko-pochwyt 1780,00 Pochwyt obustronny
 <p>Pochwyt Space Deerstone 90 cm Kąt montażu: 90° (pion) Kolor: Black lub White. Wypełnieniem pochwyty jest spiek kwarcowy marmur czarny, marmur anatolian lub drewnopodobny.</p>	1720,00 Klamko-pochwyt 2360,00 Pochwyt obustronny	1720,00 Klamko-pochwyt 2360,00 Pochwyt obustronny	1720,00 Klamko-pochwyt 2360,00 Pochwyt obustronny
 <p>Pochwyt Space Decor 50 cm Kąt montażu: 90° (pion) Kolor: Black lub White. Wypełnieniem pochwyty dowolny, wybrany kolor laminatu drzwiowego.</p>	1010,00 Klamko-pochwyt 1330,00 Pochwyt obustronny	1010,00 Klamko-pochwyt 1330,00 Pochwyt obustronny	1010,00 Klamko-pochwyt 1330,00 Pochwyt obustronny
 <p>Pochwyt Space Decor 90 cm Kąt montażu: 90° (pion) Kolor: Black lub White. Wypełnieniem pochwyty dowolny, wybrany kolor laminatu drzwiowego.</p>	1210,00 Klamko-pochwyt 1620,00 Pochwyt obustronny	1210,00 Klamko-pochwyt 1620,00 Pochwyt obustronny	1210,00 Klamko-pochwyt 1620,00 Pochwyt obustronny

Nazwa produktu	Premium Normal	Optimum	Termo Prestige Lux
 <p>Pochwyty Stripe 48 cm Kąt montażu: 90° (pion) Kolor: Black</p>	810,00 Klamko-pochwyty 1150,00 Pochwyty obustronny	810,00 Klamko-pochwyty 1150,00 Pochwyty obustronny	810,00 Klamko-pochwyty 1150,00 Pochwyty obustronny
 <p>Pochwyty Duo Black 50 cm x 2 Kąt montażu: 90° (pion) Kolor: Black. Występują w komplecie dwóch sztuk. Ułożenie różni się w zależności od wybranego wzoru drzwi.</p>	1170,00 Klamko-pochwyty 1500,00 Pochwyty obustronny	1170,00 Klamko-pochwyty 1500,00 Pochwyty obustronny	1170,00 Klamko-pochwyty 1500,00 Pochwyty obustronny
 <p>Pochwyty Pocket szer. 20 cm Dedykowane do wybranych wzorów. Kolor: INOX Wersja z przyciskiem wymaga zastosowania elektrozaczechu oraz zasilacza lub zasuwnicy automatycznej (dostępnej wyłącznie dla linii Termo Prestige Lux)</p>	—	1080,00 Wersja podstawowa 1620,00 Wersja z przyciskiem	1080,00 Wersja podstawowa 1620,00 Wersja z przyciskiem
 <p>Pochwyty Pocket szer. 20 cm Dedykowane do wybranych wzorów. Kolor: Black Wersja z przyciskiem wymaga zastosowania elektrozaczechu oraz zasilacza lub zasuwnicy automatycznej (dostępnej wyłącznie dla linii Termo Prestige Lux)</p>	—	1290,00 Wersja podstawowa 1830,00 Wersja z przyciskiem	1290,00 Wersja podstawowa 1830,00 Wersja z przyciskiem
 <p>Pochwyty Pocket wys. 45 cm Dedykowane do wybranych wzorów. Kolor: INOX Wersja z przyciskiem wymaga zastosowania elektrozaczechu oraz zasilacza lub zasuwnicy automatycznej (dostępnej wyłącznie dla linii Termo Prestige Lux)</p>	—	1390,00 Wersja podstawowa 1940,00 Wersja z przyciskiem	1390,00 Wersja podstawowa 1940,00 Wersja z przyciskiem
 <p>Pochwyty Pocket wys. 45 cm Dedykowane do wybranych wzorów. Kolor: Black Wersja z przyciskiem wymaga zastosowania elektrozaczechu oraz zasilacza lub zasuwnicy automatycznej (dostępnej wyłącznie dla linii Termo Prestige Lux)</p>	—	1620,00 Wersja podstawowa 2290,00 Wersja z przyciskiem	1620,00 Wersja podstawowa 2290,00 Wersja z przyciskiem
 <p>Pochwyty Pocket wys. 180 cm Dedykowane do wybranych wzorów. Przy wyborze tego pochwyty brak możliwości skracania drzwi. Kolor: INOX. Wersja z przyciskiem wymaga zastosowania elektrozaczechu oraz zasilacza lub zasuwnicy automatycznej (dostępnej wyłącznie dla linii Termo Prestige Lux)</p>	—	2500,00 Wersja podstawowa 3040,00 Wersja z przyciskiem	2500,00 Wersja podstawowa 3040,00 Wersja z przyciskiem
 <p>Pochwyty Pocket wys. 180 cm Dedykowane do wybranych wzorów. Przy wyborze tego pochwyty brak możliwości skracania drzwi. Kolor: Black. Wersja z przyciskiem wymaga zastosowania elektrozaczechu oraz zasilacza lub zasuwnicy automatycznej (dostępnej wyłącznie dla linii Termo Prestige Lux)</p>	—	2700,00 Wersja podstawowa 3240,00 Wersja z przyciskiem	2700,00 Wersja podstawowa 3240,00 Wersja z przyciskiem
 <p>Pochwyty Modern Simple 50 cm Dedykowane do wybranych wzorów. Kolor: INOX Wersja z przyciskiem wymaga zastosowania elektrozaczechu oraz zasilacza lub zasuwnicy automatycznej (dostępnej wyłącznie dla linii Termo Prestige Lux)</p>	1110,00 Klamko-pochwyty 1680,00 Pochwyty obustronny	1110,00 Klamko-pochwyty 1680,00 Pochwyty obustronny	1110,00 Klamko-pochwyty 1680,00 Pochwyty obustronny
 <p>Pochwyty Modern Elegance 50 cm Dedykowane do wybranych wzorów. Kolor: INOX Wersja z przyciskiem wymaga zastosowania elektrozaczechu oraz zasilacza lub zasuwnicy automatycznej (dostępnej wyłącznie dla linii Termo Prestige Lux)</p>	1390,00 Klamko-pochwyty (wersja z przyciskiem) 2100,00 Pochwyty obustronny (+ obustronny przycisk)	1390,00 Klamko-pochwyty (wersja z przyciskiem) 2100,00 Pochwyty obustronny (+ obustronny przycisk)	1390,00 Klamko-pochwyty (wersja z przyciskiem) 2100,00 Pochwyty obustronny (+ obustronny przycisk)
 <p>Pochwyty Modern Elegance 150 cm Dedykowane do wybranych wzorów. Kolor: INOX Wersja z przyciskiem wymaga zastosowania elektrozaczechu oraz zasilacza lub zasuwnicy automatycznej (dostępnej wyłącznie dla linii Termo Prestige Lux)</p>	1270,00 Klamko-pochwyty 1820,00 Pochwyty obustronny	1270,00 Klamko-pochwyty 1820,00 Pochwyty obustronny	1270,00 Klamko-pochwyty 1820,00 Pochwyty obustronny
 <p>Pochwyty Modern Elegance 150 cm Dedykowane do wybranych wzorów. Kolor: INOX Wersja z przyciskiem wymaga zastosowania elektrozaczechu oraz zasilacza lub zasuwnicy automatycznej (dostępnej wyłącznie dla linii Termo Prestige Lux)</p>	1530,00 Klamko-pochwyty (wersja z przyciskiem) 2240,00 Pochwyty obustronny (+ obustronny przycisk)	1530,00 Klamko-pochwyty (wersja z przyciskiem) 2240,00 Pochwyty obustronny (+ obustronny przycisk)	1530,00 Klamko-pochwyty (wersja z przyciskiem) 2240,00 Pochwyty obustronny (+ obustronny przycisk)
 <p>Pochwyty Modern Elegance 150 cm Dedykowane do wybranych wzorów. Kolor: INOX Wersja z przyciskiem wymaga zastosowania elektrozaczechu oraz zasilacza lub zasuwnicy automatycznej (dostępnej wyłącznie dla linii Termo Prestige Lux)</p>	1330,00 Klamko-pochwyty 1880,00 Pochwyty obustronny	1330,00 Klamko-pochwyty 1880,00 Pochwyty obustronny	1330,00 Klamko-pochwyty 1880,00 Pochwyty obustronny
 <p>Przycisk zwalniający napięcie w pochwyty Kolor: INOX lub Black.</p>	260,00 Kolor INOX 280,00 Kolor BLACK	260,00 Kolor INOX 280,00 Kolor BLACK	260,00 Kolor INOX 280,00 Kolor BLACK
 <p>Numeracja domu ze stali nierdzewnej (pojedyncza) Kolor: INOX lub Black. Wysokość: 15 cm. Cena obejmuje pojedynczą cyfrę lub literę - podklejona taśmą dwustronną o wysokiej wytrzymałości.</p>	40,00 Kolor INOX 50,00 Kolor BLACK	40,00 Kolor INOX 50,00 Kolor BLACK	40,00 Kolor INOX 50,00 Kolor BLACK
 <p>Numeracja domu ze stali nierdzewnej (tabliczka) Kolor: INOX lub Black. Wysokość: 13 cm. Cena obejmuje wykonanie do czterech cyfr/liter na tabliczce podklejonej taśmą dwustronną o wysokiej wytrzymałości. Szerokość zależna od ilości liter.</p>	80,00 Kolor INOX 90,00 Kolor BLACK	80,00 Kolor INOX 90,00 Kolor BLACK	80,00 Kolor INOX 90,00 Kolor BLACK
 <p>Numeracja domu ze stali nierdzewnej (podwójna tabliczka) Kolor: INOX lub Black. Wysokość: 13 cm. Cena obejmuje wykonanie do czterech cyfr/liter na tabliczce, przymocowanej do większej tabliczki podklejonej taśmą dwustronną o wysokiej wytrzymałości. Szerokość zależna od ilości liter.</p>	120,00 Kolor INOX 120,00 Kolor BLACK	120,00 Kolor INOX 120,00 Kolor BLACK	120,00 Kolor INOX 120,00 Kolor BLACK
 <p>Ramka drzwiowa ze spięku kwarcowego Deerstone Do wyboru: marmur czarny, marmur anatolian, drewnopodobny. Cena stanowi dopłatę do wybranego wzoru drzwi za jednostronną ramkę ze spięku kwarcowego Deerstone. Wybór ramki ogranicza możliwość skrótu drzwi do 100 mm.</p>	1010,00 - 1310,00 Dopłata zależna od wzoru	1010,00 - 1310,00 Dopłata zależna od wzoru	1010,00 - 1310,00 Dopłata zależna od wzoru

Nazwa produktu		Premium Normal	Optimum	Termo Prestige Lux
	Cyfrowy wizjer drzwiowy Ekran LCD 4", kamera na podczerwiń. Po naciśnięciu dzwonka pod kamerą zapisuje do 50 zdjęć. Kolor: Srebrny	580,00	580,00	580,00
	Wizjer szerokokątny standard Kolory: złoty, srebrny lub czarny. Średnica \varnothing 30 mm.	40,00 kolory złoty lub srebrny 50,00 kolor czarny	50,00 kolory złoty lub srebrny 90,00 kolor czarny	80,00 kolory złoty lub srebrny nieдоступny kolor czarny
	Wizjer szerokokątny premium Wizjer wykonany ze stali nierdzewnej. Kolor: srebrny lub czarny. Średnica \varnothing 46 mm.	130,00 kolory złoty lub srebrny 140,00 kolor czarny	130,00 kolory złoty lub srebrny 140,00 kolor czarny	160,00 kolory złoty lub srebrny 170,00 kolor czarny
	Kontakttron Kolor: biały, brązowy, antracyt	140,00	140,00	140,00
	Elektrozaczep z funkcją kontaktronu Zapewnia wyższą estetykę (brak montażu w ościeżnicy) oraz prostszy sposób połączenia z centralą.	280,00	280,00	280,00
	Elektrozaczep z funkcją dzień-noc Napięcie znamionowe: 8-12V AC Wymagany samozamykacz w przypadku korzystania z funkcji rolki/dzień-noc	260,00	260,00	780,00 Cena obejmuje niezbędny komplet 3 sztuk
	Elektrozaczep z pamięcią z funkcją dzień-noc Urządzenie dedykowane dla inteligentnych systemów Wymagany samozamykacz w przypadku korzystania z funkcji rolki/dzień-noc	280,00	280,00	840,00 Cena obejmuje niezbędny komplet 3 sztuk
	Radiowy nadajnik dopuszkowy 4-kanałowy	180,00	180,00	180,00
	Radiowy odbiornik bramowy	170,00	170,00	170,00
	Sterownik rolet dopuszkowy	210,00	210,00	210,00
	Uniwersalny zasilacz do elektrozaczepu Montowany w puszkę elektryczną \varnothing min. 70 mm. Niezbędny dla zastosowania pochwyty z przyciskiem lub elektrozaczepu (podłączonego do zasilania)	140,00	140,00	140,00
	Łącznik TERMO 90° Profil, który daje się w prosty sposób połączyć z ramą Termo lub naświetlami Termo umożliwiając połączenie elementów po kątem 90°	350,00 /m.b.	490,00 /m.b.	490,00 /m.b.
	30 mm Poszerzenie Termo 30 mm Profile poszerzające w prosty sposób łączone z ramą Termo lub naświetlami Termo umożliwiając manewrowanie m.in. wymiarami szerokości całkowitej ramy.	180,00 /m.b.	250,00 /m.b.	250,00 /m.b.
	52 mm Poszerzenie Termo 52 mm Profile poszerzające w prosty sposób łączone z ramą Termo lub naświetlami Termo umożliwiając manewrowanie m.in. wymiarami szerokości całkowitej ramy.	230,00 /m.b.	310,00 /m.b.	310,00 /m.b.
	114 mm Poszerzenie Termo 114 mm Profile poszerzające w prosty sposób łączone z ramą Termo lub naświetlami Termo umożliwiając manewrowanie m.in. wymiarami szerokości całkowitej ramy.	380,00 /m.b.	550,00 /m.b.	550,00 /m.b.
	15 mm Poszerzenia podprogowe PCV Wysokość: 15 mm	—	70,00 /m.b. Dostępne tylko z ościeżnicą TERMO	70,00 /m.b.
	30 mm Poszerzenia podprogowe PCV Wysokość: 30 mm	—	90,00 /m.b.	90,00 /m.b.
	60 mm Poszerzenia podprogowe PCV Wysokość: 60 mm	—	140,00 /m.b.	140,00 /m.b.
	120 mm Poszerzenia podprogowe PCV Wysokość: 120 mm	—	210,00 /m.b.	210,00 /m.b.
	Poszerzenia podprogowe do wszystkich progów (PCV i ALU) Wysokość: 30 mm Poszerzenia można łączyć ze sobą na dowolną wysokość.	40,00 /m.b.	—	—
	Poszerzenia podprogowe z Klinarytu Dostępne do wszystkich rodzajów progów oraz naświetli. Dostępne wysokości: 70 - 250 mm (wyłącznie w odcinkach 120 cm). Dla właściwego połączenia poszerzenia z profilem niezbędne jest zastosowanie na połączeniu kleju BOSTIK.	130,00 - 330,00 /m.b. Ceny uzależnione od wysokości poszerzenia. Szczegółowy zakres cen dostępny w systemie zamówień.		
	Klej BOSTIK Uszczelniający klej montażowy do poszerzeń podprogowych z Klinarytu Kolor: szary	60,00 /szt.	60,00 /szt.	60,00 /szt.
	Taśma rozprężna ISO-BLOCO ONE Szerokość: 54 mm (ościeżnica Termo dla linii Premium). Długość rolki: 6 m. Szerokość: 74 mm (ościeżnica Termo dla linii Optimum i Termo Prestige Lux) Optymalny zakres rozprężenia: 5-30 mm. Długość rolki: 6 m.	350,00 /rolka	350,00 /rolka	350,00 /rolka
	Taśma do ciepłego montażu ISO-CONNECT VARIO SD-wersja COMPLETE DUO Szerokość: 100 mm. Długość rolki: 30 m. Nie wymaga dodatkowych środków klejących.	560,00 /rolka	560,00 /rolka	560,00 /rolka

Nazwa produktu	Premium Normal	Optimum	Termo Prestige Lux
 <p>Samozamykacz nawierzchniowy z ramieniem Kolory: brązowy, srebrny. Niedostępny dla ościeżnicy "9" Wymagane jest wzmocnienie pod samozamykacz</p>	380,00 bez blokady ramienia 570,00 z blokadą ramienia	380,00 bez blokady ramienia 570,00 z blokadą ramienia	—
 <p>Samozamykacz nawierzchniowy z ramieniem Kolor: czarny. Niedostępny dla ościeżnicy "9" Wymagane jest wzmocnienie pod samozamykacz</p>	420,00 bez blokady ramienia 620,00 z blokadą ramienia	420,00 bez blokady ramienia 620,00 z blokadą ramienia	—
 <p>Samozamykacz chowany listwowy Kolor: srebrny Niewidoczny po zamknięciu skrzydła Wymagane jest wzmocnienie pod samozamykacz</p>	—	1250,00 Dostępny tylko z ościeżnicą Termo	1250,00
 <p>Samozamykacz nawierzchniowy listwowy Kolor: srebrny. Niedostępny dla ościeżnicy "9" Wymagane jest wzmocnienie pod samozamykacz</p>	1050,00	1050,00	1050,00
 <p>Samozamykacz nawierzchniowy listwowy Kolor: czarny. Niedostępny dla ościeżnicy "9" Wymagane jest wzmocnienie pod samozamykacz</p>	1100,00	1100,00	1100,00
 <p>Próg drewniano - aluminiowy Wysokość: 20 mm. Kolor: Dąb. Dostępny tylko dla ościeżnic stalowych "9" i "11". Przeznaczony dla drzwi otwieranych na zewnątrz.</p>	70,00 ¹ 135,00 ²	—	—
 <p>Zamknięcie dolne skrzydła Do samodzielnego skrócenia drzwi (tylko drzwi jednoskrzydłowe)</p>	30,00	—	—
 <p>Skrócenie drzwi jednoskrzydłowych Maksymalny skrót: 10 cm Dla wybranych wzorów drzwi Premium możliwy jest większy skrót - więcej informacji w dziale sprzedaży (opcja za dopłatą). Skrót powyżej 10 cm skutkuje utratą górnego zamka w drzwiach Premium.</p>	150,00	190,00 Maksymalnie 10 cm	230,00 Skrót do 5 cm 380,00 Skrót 6 - 10 cm
 <p>Skrócenie drzwi dwuskrzydłowych Maksymalny skrót: 20 cm (dotyczy wybranych wzorów - szczegóły w dziale handlowym). Każdy skrót skutkuje utratą górnego zamka w drzwiach.</p>	370,00 Skrót do 10 cm 530,00 Skrót 11 - 20 cm	—	—
 <p>Drzwi 100" Skrzydło o rozmiarze 100 cm</p>	250,00	250,00	—
 <p>Wzmocnienie pod samozamykacz</p>	100,00	100,00	100,00
 <p>Niestandardowy wymiar naświetla</p>	90,00	90,00	90,00
 <p>Bikolor drzwi jednoskrzydłowe Tylko z ościeżnicą Termo.</p>	440,00 komplet (skrzydło + ościeżnica)	560,00 komplet (skrzydło + ościeżnica)	560,00 komplet (skrzydło + ościeżnica)
 <p>Bikolor drzwi dwuskrzydłowe Drzwi w innej okleinie od zewnątrz, w innej okleinie od wewnątrz. Tylko z ościeżnicą Termo.</p>	590,00 komplet (skrzydło czynne + skrzydło bierno + ościeżnica)	—	—
 <p>Bikolor naświetla / Bikolor dostawka nieotwierana Naświetla w innej okleinie od zewnątrz, w innej okleinie od wewnątrz. Tylko z ościeżnicą Termo.</p>	180,00/180,00	240,00/240,00	240,00/240,00
 <p>Bikolor elementu dodatkowego Np. poszerzenia ramowe w innej okleinie od zewnątrz, w innej okleinie od wewnątrz. Dotyczy 1 szt. niezależnie od długości każdego rodzaju poszerzenia oraz łącznika 90°.</p>	90,00	120,00	120,00
 <p>Duokolor Skrzydło o dwóch różnych kolorach z jednej strony skrzydła Dostępne jedno lub dwustronnie we wzorach 25, 26, 30, 37, 38, 41</p>	580,00 jednostronne 650,00 dwustronne	580,00 jednostronne 650,00 dwustronne	580,00 jednostronne 650,00 dwustronne
 <p>Ciepła ramka międzyszybowa Black</p>	100,00*	100,00*	100,00*
 <p>Lustro Weneckie</p>	250,00*	250,00*	250,00*
 <p>Przeszklenie Antyślamiowe P4</p>	340,00*	340,00*	340,00*















¹Dotyczy wymiany za komplet podstawowy.²Dotyczy zakupu osobnego kompletu.

Nazwa produktu (Akcesoria opcjonalne - za dopłatą)		Premium Normal	Optimum	Termo Prestige Lux
	Przeszklenie Reflex Grafite	100,00*	100,00*	100,00*
	Przeszklenie Black Dedykowane do naświetli	790,00 cena za m ² naświetla	920,00 cena za m ² naświetla	920,00 cena za m ² naświetla
	Przeszklenie Black Lustr Weneckie Dedykowane do naświetli	790,00 cena za m ² naświetla	930,00 cena za m ² naświetla	930,00 cena za m ² naświetla
	Przeszklenie Paint Black Dedykowane do naświetli - wzoru 47a Bazą szklenia jest szyba do wyboru: przezroczysta, mleczna lub reflex brąz.	580,00 cena za m ² naświetla	580,00 cena za m ² naświetla	580,00 cena za m ² naświetla
	Przeszklenie Lustr / Black Lacobel Dedykowane do naświetli Bazą szklenia jest szyba do wyboru: przezroczysta, mleczna lub reflex brąz.	730,00 cena za m ² naświetla	730,00 cena za m ² naświetla	730,00 cena za m ² naświetla
	Przeszklenie Skip Black 3D Dedykowane do naświetli Bazą szklenia jest szyba do wyboru: przezroczysta, mleczna lub reflex brąz.	730,00 cena za m ² naświetla	730,00 cena za m ² naświetla	730,00 cena za m ² naświetla
	Kopniak Element ozdobny u dołu drzwi. Wysokość: 15 cm. Kolory: INOX, Black.	120,00 jednostronne 230,00 dwustronne	120,00 jednostronne 230,00 dwustronne	120,00 jednostronne 230,00 dwustronne
	Wrzutka na listy Kolor: INOX Wymiary: 35x7,5 cm	320,00	320,00	320,00
	Drzwiczki dla kota Przezroczysta, dicho działająca kłapka ze specjalną uszczelką oraz magnetycznym domknięciem; posiada 4 funkcje wchodzenia. Wykonane z tworzywa odpornego na różne warunki atmosferyczne. Kolory: biały, szary.	560,00	560,00	560,00
	Preparat czyszczaco-nablyszczajacy do stali nierdzewnej INOX Pojemność: 650 ml. W zestawie ze ściereczką z mikrofibry. Usuwa kurz, tłuszcz, ślady palców. Konserwuje powierzchnię nadając jej odpowiednie zabezpieczenie, pozostawiając połysk bez smug.	90,00	90,00	90,00
Przemalowanie drzwi (rama + skrzydło) na kolor Cameleon				
	Jednokolorowo RAL/RAL (taki sam kolor obustronnie).	1080,00 drzwi jednoskrzydłowe Harmony Color RAL 1590,00 drzwi dwuskrzydłowe Harmony Color RAL	1370,00 Harmony Color RAL	1370,00 Harmony Color RAL
	Bikolor RAL/RAL (inny RAL od zewnątrz, inny RAL od wewnątrz) lub Bikolor RAL/okleina (RAL z jednej strony, okleina z drugiej). Tylko z ościeżnicą TERMO.	1530,00 drzwi jednoskrzydłowe Crystal Sky Color 2220,00 drzwi dwuskrzydłowe Crystal Sky Color	1940,00 Crystal Sky Color	1940,00 Crystal Sky Color
	Duokolor jednostronny (skrzydło w dwóch kolorach po jednej stronie w połączeniu z RAL). Tylko z ościeżnicą TERMO. Tylko na skrzydle czynnym w przypadku drzwi dwuskrzydłowych.	1310,00 drzwi jednoskrzydłowe Harmony Color RAL 1890,00 drzwi dwuskrzydłowe Harmony Color RAL	1880,00 Harmony Color RAL	1880,00 Harmony Color RAL
	Duokolor jednostronny (skrzydło w dwóch kolorach po jednej stronie w połączeniu z RAL). Tylko z ościeżnicą TERMO. Tylko na skrzydle czynnym w przypadku drzwi dwuskrzydłowych.	1840,00 drzwi jednoskrzydłowe Crystal Sky Color 2660,00 drzwi dwuskrzydłowe Crystal Sky Color	2620,00 Crystal Sky Color	2620,00 Crystal Sky Color
	Duokolor jednostronny (skrzydło w dwóch kolorach po jednej stronie w połączeniu z RAL). Tylko z ościeżnicą TERMO. Tylko na skrzydle czynnym w przypadku drzwi dwuskrzydłowych.	1840,00 drzwi jednoskrzydłowe Harmony Color RAL 2480,00 drzwi dwuskrzydłowe Harmony Color RAL	2470,00 Harmony Color RAL	2450,00 Harmony Color RAL
	Duokolor jednostronny (skrzydło w dwóch kolorach po jednej stronie w połączeniu z RAL). Tylko z ościeżnicą TERMO. Tylko na skrzydle czynnym w przypadku drzwi dwuskrzydłowych.	2570,00 drzwi jednoskrzydłowe Crystal Sky Color 3470,00 drzwi dwuskrzydłowe Crystal Sky Color	3450,00 Crystal Sky Color	3450,00 Crystal Sky Color
	Duokolor dwustronny (skrzydło w dwóch różnych kolorach po obu stronach, z czego jeden z kolorów to RAL). Tylko z ościeżnicą TERMO. Tylko na skrzydle czynnym w przypadku drzwi dwuskrzydłowych.	1890,00 drzwi jednoskrzydłowe Harmony Color RAL 2560,00 drzwi dwuskrzydłowe Harmony Color RAL	2540,00 Harmony Color RAL	2540,00 Harmony Color RAL
	Duokolor dwustronny (skrzydło w dwóch różnych kolorach po obu stronach, z czego jeden z kolorów to RAL). Tylko z ościeżnicą TERMO. Tylko na skrzydle czynnym w przypadku drzwi dwuskrzydłowych.	2660,00 drzwi jednoskrzydłowe Crystal Sky Color 3570,00 drzwi dwuskrzydłowe Crystal Sky Color	3560,00 Crystal Sky Color	3560,00 Crystal Sky Color

Nazwa produktu (Akcesoria opcjonalne - za dopłatą)	Premium Normal	Optimum	Termo Prestige Lux
<p>Przemalowanie naświetla na kolor Cameleon</p> <p> Jednokolorowo RAL / RAL (taki sam RAL obustronnie)</p> <p> Bikolor RAL/RAL (inny RAL od zewnątrz, inny RAL od wewnątrz) lub Bikolor RAL/okleina (RAL z jednej strony, okleina z drugiej).</p>	<p>600,00 naświetla z szybą Harmony Color RAL</p> <p>740,00 naświetla z panelem Harmony Color RAL</p> <p>840,00 naświetla z szybą Crystal Sky Color</p> <p>1040,00 naświetla z panelem Crystal Sky Color</p> <p>770,00 naświetla z szybą Harmony Color RAL</p> <p>920,00 naświetla z panelem Harmony Color RAL</p> <p>1080,00 naświetla z szybą Crystal Sky Color</p> <p>1270,00 naświetla z panelem Crystal Sky Color</p>	<p>740,00 naświetla z szybą Harmony Color RAL</p> <p>860,00 naświetla z panelem Harmony Color RAL</p> <p>1040,00 naświetla z szybą Crystal Sky Color</p> <p>1210,00 naświetla z panelem Crystal Sky Color</p> <p>960,00 naświetla z szybą Harmony Color RAL</p> <p>1110,00 naświetla z panelem Harmony Color RAL</p> <p>1350,00 naświetla z szybą Crystal Sky Color</p> <p>1560,00 naświetla z panelem Crystal Sky Color</p>	<p>740,00 naświetla z szybą Harmony Color RAL</p> <p>860,00 naświetla z panelem Harmony Color RAL</p> <p>1040,00 naświetla z szybą Crystal Sky Color</p> <p>1210,00 naświetla z panelem Crystal Sky Color</p> <p>960,00 naświetla z szybą Harmony Color RAL</p> <p>1110,00 naświetla z panelem Harmony Color RAL</p> <p>1350,00 naświetla z szybą Crystal Sky Color</p> <p>1560,00 naświetla z panelem Crystal Sky Color</p>
<p>Przemalowanie elementu dodatkowego TERMO na kolor Cameleon Dotyczy 1 szt. niezależnie od długości każdego rodzaju poszerzenia oraz łącznika 90°</p> <p> Jednokolorowo RAL / RAL (taki sam RAL obustronnie)</p> <p> Bikolor RAL/RAL (inny RAL od zewnątrz, inny RAL od wewnątrz) lub Bikolor RAL/okleina (RAL z jednej strony, okleina z drugiej).</p>	<p>340,00 Harmony Color RAL</p> <p>480,00 Crystal Sky Color</p> <p>430,00 Harmony Color RAL</p> <p>600,00 Crystal Sky Color</p>	<p>430,00 Harmony Color RAL</p> <p>600,00 Crystal Sky Color</p> <p>530,00 Harmony Color RAL</p> <p>740,00 Crystal Sky Color</p>	<p>430,00 Harmony Color RAL</p> <p>600,00 Crystal Sky Color</p> <p>530,00 Harmony Color RAL</p> <p>740,00 Crystal Sky Color</p>
<p>Przemalowanie dostawki na kolor Cameleon Dotyczy każdego rodzaju dostawki niezależnie od wymiarów</p> <p> Jednokolorowo RAL / RAL (taki sam RAL obustronnie)</p> <p> Bikolor RAL/RAL (inny RAL od zewnątrz, inny RAL od wewnątrz) lub Bikolor RAL/okleina (RAL z jednej strony, okleina z drugiej).</p>	<p>740,00 Harmony Color RAL</p> <p>1040,00 Crystal Sky Color</p> <p>920,00 Harmony Color RAL</p> <p>1270,00 Crystal Sky Color</p>	<p>860,00 Harmony Color RAL</p> <p>1210,00 Crystal Sky Color</p> <p>1110,00 Harmony Color RAL</p> <p>1560,00 Crystal Sky Color</p>	<p>860,00 Harmony Color RAL</p> <p>1210,00 Crystal Sky Color</p> <p>1110,00 Harmony Color RAL</p> <p>1560,00 Crystal Sky Color</p>
<p>Przemalowanie ościeżnicy na kolor Cameleon Skrzydło w okleinie standardowej</p> <p> Jednokolorowo RAL / RAL (taki sam RAL obustronnie)</p> <p> Bikolor RAL/RAL (inny RAL od zewnątrz, inny RAL od wewnątrz) lub Bikolor RAL/okleina (RAL z jednej strony, okleina z drugiej).</p>	<p>530,00 Harmony Color RAL</p> <p>740,00 Crystal Sky Color</p> <p>920,00 Harmony Color RAL</p> <p>1270,00 Crystal Sky Color</p>	<p>530,00 Harmony Color RAL</p> <p>740,00 Crystal Sky Color</p> <p>920,00 Harmony Color RAL</p> <p>1270,00 Crystal Sky Color</p>	<p>530,00 Harmony Color RAL</p> <p>740,00 Crystal Sky Color</p> <p>920,00 Harmony Color RAL</p> <p>1270,00 Crystal Sky Color</p>
<p>Przemalowanie skrzydła na kolor Cameleon Ościeżnica w okleinie standardowej</p> <p> Jednokolorowo RAL / RAL (taki sam RAL obustronnie)</p> <p> Bikolor RAL/RAL (inny RAL od zewnątrz, inny RAL od wewnątrz) lub Bikolor RAL/okleina (RAL z jednej strony, okleina z drugiej).</p> <p>Duokolor jednostronny (skrzydło w dwóch kolorach po jednej stronie w połączeniu z RAL). Tylko z ościeżnicą TERMO. Tylko na skrzydle czynnym w przypadku drzwi dwuskrzydłowych.</p> <p>Duokolor dwustronny (skrzydło w dwóch różnych kolorach po obu stronach, z czego jeden z kolorów to RAL). Tylko z ościeżnicą TERMO. Tylko na skrzydle czynnym w przypadku drzwi dwuskrzydłowych.</p>	<p>690,00 Harmony Color RAL</p> <p>960,00 Crystal Sky Color</p> <p>1050,00 Harmony Color RAL</p> <p>1470,00 Crystal Sky Color</p> <p>1550,00 Harmony Color RAL</p> <p>2170,00 Crystal Sky Color</p> <p>1600,00 Harmony Color RAL</p> <p>2260,00 Crystal Sky Color</p>	<p>1310,00 Harmony Color RAL</p> <p>1840,00 Crystal Sky Color</p> <p>1610,00 Crystal Sky Color</p> <p>2260,00 Crystal Sky Color</p> <p>2270,00 Harmony Color RAL</p> <p>3180,00 Crystal Sky Color</p> <p>2350,00 Harmony Color RAL</p> <p>3280,00 Crystal Sky Color</p>	<p>1310,00 Harmony Color RAL</p> <p>1840,00 Crystal Sky Color</p> <p>1610,00 Crystal Sky Color</p> <p>2260,00 Crystal Sky Color</p> <p>2270,00 Harmony Color RAL</p> <p>3180,00 Crystal Sky Color</p> <p>2350,00 Harmony Color RAL</p> <p>3280,00 Crystal Sky Color</p>

Akcesoria standardowe dedykowane dla linii PROTECT		PROTECT Rw	PROTECT Rw + RC3	PROTECT Rw + EI30	PROTECT Rw + RC3 + EI30
	Klamka Tahoma/Prime/Manitoba/Magnus (do wyboru) Kolory: Stare Złoto, INOX (stal nierdzewna)	w standardzie	-	-	-
	Klamka Verdana klasa C (z zabezpieczeniem) Kolor: INOX (stal nierdzewna)	-	w standardzie	w standardzie	w standardzie
	Wkładka (30/55) + wkładko-gałka (30/55) klasa A System jednego klucza. 5 kluczy w zestawie.	w standardzie	-	w standardzie	-
	Wkładka (30/55) + wkładko-gałka (30/55) klasa C System jednego klucza. 5 kluczy w zestawie.	-	w standardzie	-	w standardzie
	Samozamykacz nawierzchniowy z ramieniem PPOŻ Kolory: srebrny, brązowy	360,00	360,00	w standardzie	w standardzie

Akcesoria opcjonalne dedykowane dla linii PROTECT		PROTECT Rw	PROTECT Rw + RC3	PROTECT Rw + EI30	PROTECT Rw + RC3 + EI30
	Klamka Verdana klasa C (z zabezpieczeniem) Kolor: Black	-	130,00 ¹ 480,00 ²	-	130,00 ¹ 480,00 ²
	Klamko-gałka Verdana klasa C (z zabezpieczeniem) Kolor: INOX (stal nierdzewna)	-	-	200,00 ¹ 500,00 ²	-
	Klamko-gałka Verdana klasa C (z zabezpieczeniem) Kolor: Black	-	-	320,00 ¹ 620,00 ²	-
	Klamko-gałka Kolory: Stare Złoto, INOX (stal nierdzewna)	120,00 ¹ 300,00 ²	-	-	-
	Klamka Manitoba/Magnus (do wyboru) Kolor: Black	120,00 ¹ 300,00 ²	-	-	-
	Klamka Prestige klasa C (z zabezpieczeniem) Kolory: Stare Złoto, INOX (stal nierdzewna)	-	80,00 ¹ 480,00 ²	-	-
	Klamka Prestige klasa C (bez zabezpieczenia) Kolory: Stare Złoto, INOX (stal nierdzewna)	-	50,00 ¹ 420,00 ²	-	-
	Klamka Prestige klasa C (z zabezpieczeniem) Kolor: Black	-	230,00 ¹ 620,00 ²	-	-
	Klamka Magnus klasa C (z zabezpieczeniem) Kolory: Stare Złoto, INOX (stal nierdzewna)	-	80,00 ¹ 480,00 ²	-	-
	Wkładka Black (30/55) + wkładko-gałka Black (30/55) klasa C System jednego klucza. 5 kluczy w zestawie.	-	360,00 ¹ 540,00 ²	-	360,00 ¹ 540,00 ²
	Wkładka Black (30/55) + wkładko-gałka Black (30/55) System jednego klucza. 5 kluczy w zestawie.	130,00 ¹ 290,00 ²	-	130,00 ¹ 290,00 ²	-
	Wkładka Investlock WIKĘD klasa C Kolor: INOX. Zawiera 5 kluczy inwestorskich plus 2 klucze budowlane. Wkładka lub komplet wkładek.	-	220,00 ¹ 390,00 ²	-	-
	Wkładka Investlock WIKĘD klasa C Kolor: Black. Zawiera 5 kluczy inwestorskich plus 2 klucze budowlane. Wkładka lub komplet wkładek.	-	340,00 ¹ 510,00 ²	-	-
	Samozamykacz nawierzchniowy z ramieniem Kolory: brązowy, srebrny	380,00 bez blokady ramienia 580,00 z blokada ramienia 420,00	380,00 bez blokady ramienia 580,00 z blokada ramienia 420,00	-	-
	Samozamykacz nawierzchniowy z ramieniem Kolor: czarny	620,00 bez blokady ramienia 620,00 z blokada ramienia	620,00 bez blokady ramienia 620,00 z blokada ramienia	-	-
	Samozamykacz nawierzchniowy listwowy Kolor: srebrny	1050,00	1050,00	-	-
	Samozamykacz nawierzchniowy listwowy Kolor: czarny	1110,00	1110,00	-	-
	Kopniak Element ozdobny u dołu drzwi. Wysokość: 15 cm. Kolor: INOX	130,00 jednostronne 250,00 dwustronne	130,00 jednostronne 250,00 dwustronne	130,00 jednostronne 250,00 dwustronne	130,00 jednostronne 250,00 dwustronne

Akcesoria opcjonalne dedykowane dla linii PROTECT		PROTECT Rw	PROTECT Rw + RC3	PROTECT Rw + EI30	PROTECT Rw + RC3 + EI30
 PPOŻ	Pianka montażowa ognioochronna Piana uszczelniająca redukująca przenikanie dymu oraz gazów; dedykowana do montażu drzwi Protect PPOŻ.	170,00 /szt.	170,00 /szt.	170,00 /szt.	170,00 /szt.
 PPOŻ	Pianka montażowa PPOŻ Piana uszczelniająca redukująca przenikanie dymu oraz gazów; do stosowania w montażu drzwi PPOŻ	110,00 /szt.	110,00 /szt.	110,00 /szt.	110,00 /szt.
	Klej do montażu Portali Klej zapewniający stabilność łączonych elementów, łatwą aplikację i dobrą przyczepność	60,00 /szt.	60,00 /szt.	60,00 /szt.	60,00 /szt.
	Klej BOSTIK Uszczelniający klej montażowy do poszerzeń podprogowych z Klinartytu. Kolor: szary	60,00 /szt.	60,00 /szt.	60,00 /szt.	60,00 /szt.
	Poszerzenie podprogowe Wysokość: 30 mm. Poszerzenia można łączyć ze sobą na dowolną wysokość	40,00 /m.b.	40,00 /m.b.	40,00 /m.b.	40,00 /m.b.
	Poszerzenia podprogowe z Klinartytu Dostępne wysokości: 70 - 250 mm (wyłącznie w odcinkach 120 cm). Dla właściwego połączenia poszerzenia z progiem niezbędny jest klej BOSTIK.	130,00 - 340,00 /m.b. Ceny uzależnione od wysokości poszerzenia. Szczegółowy zakres cen dostępny w systemie zamówień.			
	Preparat czyszcząco-nabłyszczający do stali nierdzewnej INOX Pojemność: 650 ml. W zestawie ze ściereczką.	90,00 / szt.	90,00 / szt.	90,00 / szt.	90,00 / szt.
	Cyfrowy wizjer drzwiowy Ekran LCD 4", kamera na podczerwi. Po naciśnięciu dzwonka pod kamerą zapisuje do 50 zdjęć. Kolor: Srebrny	580,00	580,00	-	-
	Wizjer szerokokątny standard Kolory: srebrny lub czarny. Średnica ø 30 mm.	50,00 kolory srebrny 90,00 kolor czarny	50,00 kolory srebrny 90,00 kolor czarny	-	-
	Wizjer szerokokątny premium Wizjer wykonany ze stali nierdzewnej. Kolor: srebrny lub czarny. Średnica ø 46 mm.	130,00 kolor srebrny 140,00 kolor czarny	130,00 kolor srebrny 140,00 kolor czarny	130,00 kolor srebrny 140,00 kolor czarny	130,00 kolor srebrny 140,00 kolor czarny
 PPOŻ	Elektrozaczep awersyjny PPOŻ Dedykowany do drzwi przeciwpożarowych	-	-	1560,00	-
	Elektrozaczep z funkcją rolki/dzień-noc* Napięcie znamionowe: 8-12V AC	260,00	-	-	-
	Elektrozaczep z pamięcią z funkcją rolki/dzień-noc*	280,00	-	-	-
100"	Drzwi 100" Skrzydło o rozmiarze 100 cm	260,00	260,00	260,00	260,00
 PPOŻ	Opcja przeciwdymowa Zawiera uszczelkę samoopadającą	-	-	230,00	230,00

Kolorystyka Cameleon - Paleta Harmony Color

	Przemalowanie drzwi na kolor RAL Jednokolorowo RAL / RAL (taki sam RAL obustronnie)	1100,00	1100,00	1100,00	1100,00	
	Przemalowanie ościeżnicy na kolor RAL					
	Jednokolorowo RAL / RAL (taki sam RAL obustronnie)	460,00	460,00	460,00	460,00	
	Przemalowanie skrzydła na kolor z palety RAL					
	Jednokolorowo RAL / RAL (taki sam RAL obustronnie)	620,00	620,00	620,00	620,00	
	Bikolor RAL / RAL (różne RALe od zewnątrz i wewnątrz) lub Bikolor RAL/okleina	1020,00	1020,00	1020,00	1020,00	

Kolorystyka Cameleon - Paleta Crystal Sky Color

	Przemalowanie drzwi na kolor z palety Crystal Sky Color Jednokolorowo (taki sam kolor obustronnie)	1560,00	1560,00	1560,00	1560,00	
	Przemalowanie ościeżnicy na kolor z palety Crystal Sky Color					
	Jednokolorowo (taki sam kolor obustronnie)	650,00	650,00	650,00	650,00	
	Przemalowanie skrzydła na kolor z palety Crystal Sky Color					
	Jednokolorowo (taki sam kolor obustronnie)	860,00	860,00	860,00	860,00	
	Bikolor (różne kolory od zewnątrz i wewnątrz) lub Bikolor kolor/okleina	1410,00	1410,00	1410,00	1410,00	
skrót	Skrócenie drzwi Protect Maksymalny skrót: 10 cm	200,00	200,00	-	-	

Akcesoria dedykowane		ALU Fireline		
	Klasa odporności na włamanie RC2 Zestaw obejmuje zamek trójpunktowy, klamkę, wkładkę, 4 zawiasy rolkowe oraz szybę klasy P4.	4390,00		
	Zamek dodatkowy (górny) Wyłącznie w opcji drzwi z zamkiem jednopunktowym. Zestaw składa się z zamka, wkładki 50/50 oraz obustronnej rozety.	330,00		
	Zasuwnica trójpunktowa Zapewnia zwiększoną szczelność drzwi. Wybór tej zasuwnicy uniemożliwia zastosowanie elektrozaczepek.	670,00		
	Zawias trzyskrzydłkowy (komplet 3 szt.) Dotyczy drzwi PPOŻ wewnętrznych EI30. Ich zastosowanie jest konieczne w przypadku drzwi dwuskrzydłowych o rozmiarze 110 i wyższym.	220,00		
	Elektrozaczep awersyjny Zasilanie: 12V. Przeznaczony do stosowania ze standardowym zamkiem jednopunktowym. Wybór tego elektrozaczepek wymaga zastosowania innego sposobu otwierania drzwi (klamko-pochwył lub klamko-gałka). Brak możliwości wyboru dodatkowego zamka górnego.	440,00		
	Elektrozaczep rewersyjny Zasilanie: 12V. Przeznaczony do stosowania ze standardowym zamkiem jednopunktowym. Stanowi zestaw zamka dodatkowego.	760,00		
	Elektrotrzymacz Zasilanie: 24V. W zestawie mocowanie podłogowe lub ściennie. Przeznaczony do stałego lub okresowego trzymania drzwi w pomieszczeniach zamkniętych, w systemach sygnalizacji pożaru.	390,00		
	Klamko-pochwył Boston Akcesorium konieczne w przypadku chęci zastosowania elektrozaczepek awersyjnych. Dostępne kolory: RAL 9006, RAL 9016, RAL 9005, RAL 8019, Wood Decor	60,00		
	Klamka obustronna Dallas Komplet ze stali nierdzewnej. Kolor: INOX	80,00		
	Klamko-gałka Dallas Komplet ze stali nierdzewnej. Kolor: INOX	320,00		
	Pochwył okrągły Alfa Kąt montażu: 45°. W zestawie z klamką oraz rozetami. Wykonany ze stali nierdzewnej. Kolor: INOX			
	• Rozmiar 40 cm	320,00		
	• Rozmiar 60 cm	360,00		
	• Rozmiar 80 cm	400,00		
	• Rozmiar 120 cm	450,00		
	• Rozmiar 180 cm	490,00		
	Samozamykacz szynowy Dostępne kolory: Biały, Srebrny lub Brązowy. W zestawie płyta montażowa. Dopłata - zamiennik podstawowego samozamykacza. Opcja drzwi dwuskrzydłowych zawiera RKZ, czyli regulację kolejności zamykania drzwi.			
	• Przeznaczony dla drzwi PPOŻ wewnętrznych EI30 oraz EI60	670,00 drzwi jednoskrzydłowe	990,00 drzwi dwuskrzydłowe (RKZ)	
	• Przeznaczony dla drzwi PPOŻ zewnętrznych EI30	740,00 drzwi jednoskrzydłowe	1470,00 drzwi dwuskrzydłowe (RKZ)	
	• Przeznaczony dla drzwi PPOŻ zewnętrznych EI60	370,00 drzwi jednoskrzydłowe	1180,00 drzwi dwuskrzydłowe (RKZ)	
	Uszczelka samoopadająca Certyfikowana opcja dymoszczelności Sm.	350,00 - 440,00 Cena dla drzwi jednoskrzydłowych	od 580,00 Cena dla drzwi dwuskrzydłowych	
	Poszerzenie uniwersalne ALU 36 mm Przeznaczone do zastosowania jako poszerzenie ramowe lub podprogowe.	200,00 /mb kolor standard	250,00 /mb kolor dowolny RAL	290,00 /mb wood decor
	Poszerzenie uniwersalne ALU 59 mm Przeznaczone do zastosowania jako poszerzenie ramowe lub podprogowe.	260,00 /mb kolor standard	290,00 /mb kolor dowolny RAL	400,00 /mb decor wood
	Poszerzenie uniwersalne ALU 104 mm Przeznaczone do zastosowania jako poszerzenie ramowe lub podprogowe.	320,00 /mb kolor standard	400,00 /mb kolor dowolny RAL	440,00 /mb decor wood
	Wysoki dolny profil skrzydła (kopniak) Cena za 1 komplet drzwi.	50,00 kolor standard	200,00 kolor dowolny RAL	250,00 decor wood
	Okucia w kolorze stolarki Przelaminowanie dotyczy klamki lub klamko-pochwyłu oraz zawiasów.	490,00 sztuka drzwi		
	Silikon przeciwpożarowy Wymagany do połączeń ościeżnicy z naswietlaniem. (Brak w zestawie)	120,00 /szt.		

Akcesoria dedykowane

ALU Fireline

Przemalowanie drzwi Alu Fireline Panel na wybrany kolor (skrzydło + ościeżnica)

Kolorystyka w odcieniu matowym



• Dowolny RAL (obustronnie ten sam kolor)	900,00 drzwi jednoskrzydłowe	1260,00 drzwi dwuskrzydłowe
• Decor Wood (obustronnie ten sam kolor)	1670,00 drzwi jednoskrzydłowe	2450,00 drzwi dwuskrzydłowe
• Bikolor (dowolny kolor RAL lub Decor Wood od strony wewnętrznej oraz zewnętrznej)	1980,00 drzwi jednoskrzydłowe	2680,00 drzwi dwuskrzydłowe

Przemalowanie drzwi Alu Fireline Glass na wybrany kolor (skrzydło + ościeżnica)

Kolorystyka w odcieniu matowym



• Dowolny RAL (obustronnie ten sam kolor)	740,00 drzwi jednoskrzydłowe	1130,00 drzwi dwuskrzydłowe
• Decor Wood (obustronnie ten sam kolor)	980,00 drzwi jednoskrzydłowe	1690,00 drzwi dwuskrzydłowe
• Bikolor (dowolny kolor RAL lub Decor Wood od strony wewnętrznej oraz zewnętrznej)	1300,00 drzwi jednoskrzydłowe	1910,00 drzwi dwuskrzydłowe

Przemalowanie drzwi Alu Fireline Duo na wybrany kolor (skrzydło + ościeżnica)

Kolorystyka w odcieniu matowym



• Dowolny RAL (obustronnie ten sam kolor)	490,00 drzwi jednoskrzydłowe	1060,00 drzwi dwuskrzydłowe
• Decor Wood (obustronnie ten sam kolor)	1300,00 drzwi jednoskrzydłowe	1980,00 drzwi dwuskrzydłowe
• Bikolor (dowolny kolor RAL lub Decor Wood od strony wewnętrznej oraz zewnętrznej)	1570,00 drzwi jednoskrzydłowe	2250,00 drzwi dwuskrzydłowe



Zamek antypaniczny jednopunktowy nawierzchniowy (zestaw)

Zestaw zawiera zamek i dźwignię wewnętrzną. W przypadku drzwi dwuskrzydłowych dostępny dla drzwi w rozmiarze ≥ 160.

190,00 drzwi jednoskrzydłowe	870,00 drzwi dwuskrzydłowe (brak ryglowania skrzydła biernego)
---------------------------------	--



Zamek antypaniczny trójpunktowy nawierzchniowy (zestaw)

Zestaw zawiera zamek i dźwignię wewnętrzną. Zalecamy doradztwo podczas doboru. W przypadku drzwi dwuskrzydłowych dostępny dla drzwi w rozmiarze ≥ 160.

740,00 drzwi jednoskrzydłowe	1410,00 drzwi dwuskrzydłowe (brak ryglowania skrzydła biernego)
---------------------------------	---



Klamka zewnętrzna do zamka antypanicznego nawierzchniowego

Wymaga zastosowania zamka antypanicznego jedno lub trójpunktowego.

240,00



Wewnątrzprofilowy zamek ewakuacyjny jednopunktowy (zestaw) EN-179

Zestaw zawiera zamek oraz w funkcji B lub D klamkę obustronną (w funkcji E klamko-gałkę). Opcje z elektrozaczepek operują na napięciu 10-12V.

900,00 Funkcja B drzwi jednoskrzydłowe	4110,00 Funkcja B drzwi dwuskrzydłowe
2950,00 Funkcja B + elektrozaczepek drzwi jednoskrzydłowe	11160,00 Funkcja B + elektrozaczepek drzwi dwuskrzydłowe
940,00 Funkcja D drzwi jednoskrzydłowe	4210,00 Funkcja D drzwi dwuskrzydłowe
880,00 Funkcja E drzwi jednoskrzydłowe	4130,00 Funkcja E drzwi dwuskrzydłowe
2910,00 Funkcja E + elektrozaczepek drzwi jednoskrzydłowe	11180,00 Funkcja E + elektrozaczepek drzwi dwuskrzydłowe

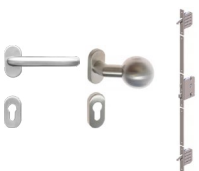

Wewnątrzprofilowy zamek ewakuacyjny trójpunktowy (zestaw) EN-179

Zestaw zawiera zamek oraz w funkcji B lub D klamkę obustronną (w funkcji E klamko-gałkę). Opcje z elektrozaczepek operują na napięciu 10-12V.

3020,00 Funkcja B drzwi jednoskrzydłowe	6800,00 Funkcja B drzwi dwuskrzydłowe
2910,00 Funkcja E drzwi jednoskrzydłowe	67840,00 Funkcja E drzwi dwuskrzydłowe
4690,00 Funkcja E + elektrozaczepek drzwi jednoskrzydłowe	-

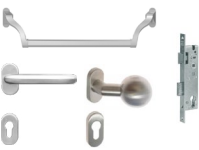

Wewnątrzprofilowy zamek antypaniczny jednopunktowy (zestaw) EN-1125

Zestaw zawiera zamek oraz dźwignię po stronie wewnętrznej. W funkcji B lub D występuje po stronie zewnętrznej klamka, a w funkcji E po stronie zewnętrznej gałka. Zestaw dostępny do drzwi dwuskrzydłowych od szerokości "140".

2550,00 Funkcja B drzwi jednoskrzydłowe	7250,00 Funkcja B drzwi dwuskrzydłowe
4590,00 Funkcja B + elektrozaczepek drzwi jednoskrzydłowe	14050,00 Funkcja B + elektrozaczepek drzwi dwuskrzydłowe
2570,00 Funkcja D drzwi jednoskrzydłowe	7400,00 Funkcja D drzwi dwuskrzydłowe
2480,00 Funkcja E drzwi jednoskrzydłowe	7250,00 Funkcja E drzwi dwuskrzydłowe
4510,00 Funkcja E + elektrozaczepek drzwi jednoskrzydłowe	14280,00 Funkcja E + elektrozaczepek drzwi dwuskrzydłowe

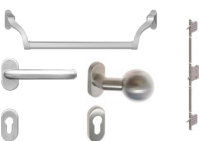

Wewnątrzprofilowy zamek antypaniczny trójpunktowy (zestaw) EN-1125

Zestaw zawiera zamek oraz dźwignię po stronie wewnętrznej. W funkcji B występuje po stronie zewnętrznej klamka, a w funkcji E po stronie zewnętrznej gałka. Zestaw dostępny do drzwi dwuskrzydłowych od szerokości "140".

4670,00 Funkcja B drzwi jednoskrzydłowe	10430,00 Funkcja B drzwi dwuskrzydłowe
4510,00 Funkcja E drzwi jednoskrzydłowe	10490,00 Funkcja E drzwi dwuskrzydłowe
6290,00 Funkcja E + elektrozaczepek drzwi jednoskrzydłowe	-



RODZAJE OŚCIEŻNIC I PRZEKRÓJ ŁĄCZNIKA KĄTOWEGO

KAŻDA OŚCIEŻNICA W STANDARDZIE POSIADA USZCZELKĘ

Ościeżnica Termo Prestige

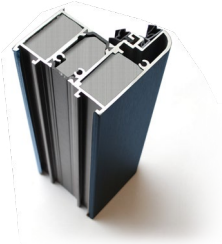

Rysunek techniczny

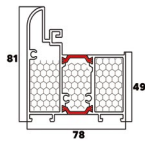

Ościeżnica Termo Optimum



Rysunek techniczny

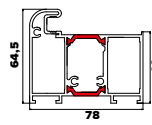

Ościeżnica Termo Premium



Rysunek techniczny

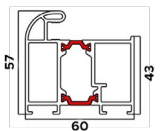

Ościeżnica aluminiowo-kompozytowa Optimum



Rysunek techniczny

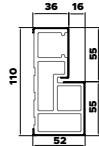

Ościeżnica aluminiowo-kompozytowa Premium



Rysunek techniczny

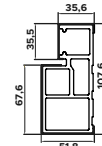

Ościeżnica "9" Premium / Normal



Rysunek techniczny

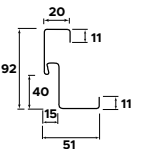

Ościeżnica "11" Premium / Normal



Rysunek techniczny

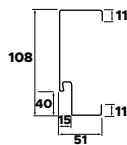

Ościeżnica "12" Optimum



Rysunek techniczny

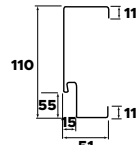

Złożenie ościeżnicy "11" Protect z łącznikiem portalu



Rysunek techniczny

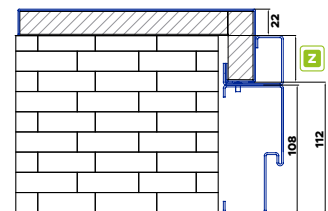

Przekrój drzwi ALU Fireline

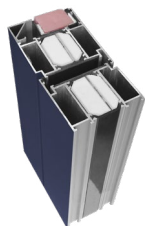

Rysunek techniczny

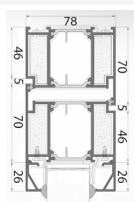

Ościeżnica "11" Protect



Rysunek techniczny

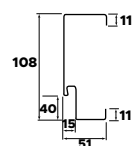

Przekrój łącznika kąтового Termo 90°



Rysunek techniczny

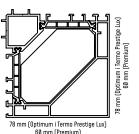

WYMIARY DRZWI

Wymiarowanie drzwi z ościeżnicą "11", "12", aluminiowo-kompozytowa oraz TERMO i TERMO PRESTIGE

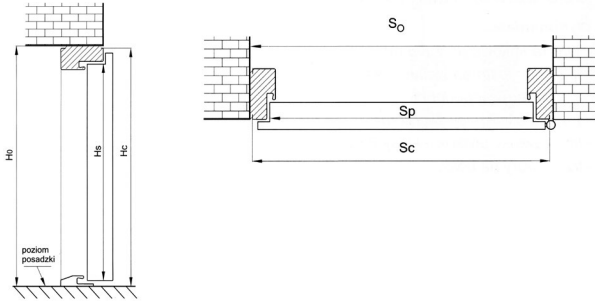

Wymiarowanie drzwi z ościeżnicą "9"

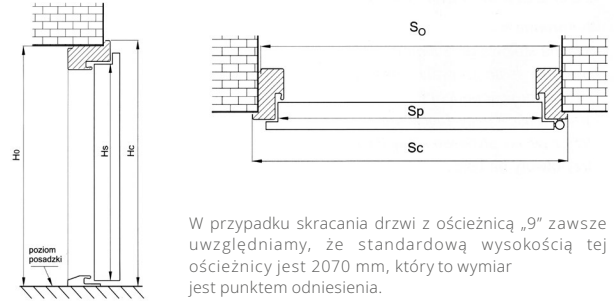

W przypadku skracania drzwi z ościeżnicą „9” zawsze uwzględniamy, że standardową wysokością tej ościeżnicy jest 2070 mm, który to wymiar jest punktem odniesienia.

PREMIUM | NORMAL

SZEROKOŚĆ	WYSOKOŚĆ SKRZYDŁA W PRZYLDZIE H _s [MM]	SZEROKOŚĆ SKRZYDŁA W PRZYLDZIE S _p [MM]	CAŁKOWITA WYSOKOŚĆ OŚCIEŻNICY H _c [MM]		CAŁKOWITA SZEROKOŚĆ OŚCIEŻNICY S _c [MM]		WYSOKOŚĆ OTWORU W ŚCIANIE (OD GOTOWEJ POSADZKI) H° [MM] Przewidziano luz montażowy 10 mm			SZEROKOŚĆ OTWORU W ŚCIANIE S° [MM] Przewidziano luz montażowy 20 mm		
			OŚCIEŻNICA 11, 9, ALU-KOM-POZYT	OŚCIEŻNICA TERMO	OŚCIEŻNICA 11, 9, ALU-KOM-POZYT	OŚCIEŻNICA TERMO	OŚCIEŻNICA 11, ALU-KOM-POZYT	OŚCIEŻNICA 9	OŚCIEŻNICA TERMO	OŚCIEŻNICA 11, ALU-KOM-POZYT	OŚCIEŻNICA 9	OŚCIEŻNICA TERMO
◀80N▶	2018	777	2070	2080	860	875	2080	2050	2090	880	818	895
◀80▶	2018	827	2070	2080	910	925	2080	2050	2090	930	868	945
◀90N▶	2018	877	2070	2080	960	975	2080	2050	2090	980	918	995
◀90▶	2018	927	2070	2080	1010	1025	2080	2050	2090	1030	968	1045
◀100▶	2018	1027	2070	2080	1110	1125	2080	2050	2090	1130	1068	1145
◀110▶	2018	1131	2070	2080	1213	1230	2080	2050	2090	1233	1170	1250
◀120▶	2018	1231	2070	2080	1313	1330	2080	2050	2090	1333	1270	1350
◀130▶	2018	1331	2070	2080	1413	1430	2080	2050	2090	1433	1370	1450
◀140▶	2018	1431	2070	2080	1513	1530	2080	2050	2090	1533	1470	1550
◀150▶	2018	1531	2070	2080	1613	1630	2080	2050	2090	1633	1570	1650
◀160▶	2018	1631	2070	2080	1713	1730	2080	2050	2090	1733	1670	1750

OPTIMUM

			OŚCIEŻNICA 12, ALU-KOMPOZYT	OŚCIEŻNICA TERMO	OŚCIEŻNICA 12, ALU-KOMPOZYT	OŚCIEŻNICA TERMO	OŚCIEŻNICA 12, ALU-KOMPOZYT	OŚCIEŻNICA TERMO	OŚCIEŻNICA 12, ALU-KOMPOZYT	OŚCIEŻNICA TERMO
◀80N▶	2018	801	2087	2100	886	911	2097	2110	906	931
◀80▶	2018	851	2087	2100	936	961	2097	2110	956	981
◀90N▶	2018	901	2087	2100	986	1011	2097	2110	1006	1031
◀90▶	2018	951	2087	2100	1036	1061	2097	2110	1056	1081
◀100▶	2018	1051	2087	2100	1136	1161	2097	2110	1156	1181

TERMO PRESTIGE LUX

			OŚCIEŻNICA TERMO	OŚCIEŻNICA TERMO	OŚCIEŻNICA TERMO	OŚCIEŻNICA TERMO
◀80N▶	2015	818	2100	933	2110	953
◀80▶	2015	868	2100	983	2110	1003
◀90N▶	2015	918	2100	1033	2110	1053
◀90▶	2015	968	2100	1083	2110	1103

PROTECT

			OŚCIEŻNICA 11	OŚCIEŻNICA 11	OŚCIEŻNICA 11	OŚCIEŻNICA 11
◀80N▶	2015	790	2072	873	2082	893
◀80▶	2015	840	2072	923	2082	943
◀90N▶	2015	890	2072	973	2082	993
◀90▶	2015	940	2072	1023	2082	1043
◀100▶	2015	1040	2072	1123	2082	1143

ALU FIRELINE (DRZWI ZEWNĘTRZNE)

SZEROKOŚĆ	WYSOKOŚĆ SKRZYDŁA W PRZYLDZE H _s [MM]	SZEROKOŚĆ SKRZYDŁA W PRZYLDZE S _p [MM]	CAŁKOWITA WYSOKOŚĆ ŚWIATŁA PRZEJŚCIA [MM]	CAŁKOWITA SZEROKOŚĆ ŚWIATŁA PRZEJŚCIA [MM]	CAŁKOWITA WYSOKOŚĆ OŚCIEŻNICY ALU H _c [MM]	CAŁKOWITA SZEROKOŚĆ OŚCIEŻNICY ALU S _c [MM]	WYSOKOŚĆ OTWORU W ŚCIANIE (OD GOTOWEJ POSADZKI) H° [MM] Przewidziano luz montażowy 15 mm	SZEROKOŚĆ OTWORU W ŚCIANIE S° [MM] Przewidziano luz montażowy 30 mm
DRZWI JEDNOSKRZYDŁOWE								
◀90▶	2028	1012	2000	900	2090	1118	2105	1150
◀100N▶	2028	1062	2000	950	2090	1168	2105	1200
◀100▶	2028	1112	2000	1000	2090	1218	2105	1250
◀110N▶	2028	1162	2000	1050	2090	1268	2105	1300
◀110▶	2028	1212	2000	1100	2090	1318	2105	1350
◀120N▶	2028	1262	2000	1150	2090	1368	2105	1400
◀120▶	2028	1302	2000	1200	2090	1418	2105	1450
DRZWI DWUSKRZYDŁOWE								
◀120▶	2028	1407	2000	1200	2090	1496	2105	1525
◀130N▶	2028	1457	2000	1250	2090	1546	2105	1575
◀130▶	2028	1507	2000	1300	2090	1596	2105	1625
◀140N▶	2028	1557	2000	1350	2090	1646	2105	1675
◀140▶	2028	1607	2000	1400	2090	1696	2105	1725
◀150N▶	2028	1657	2000	1450	2090	1746	2105	1775
◀150▶	2028	1707	2000	1500	2090	1796	2105	1825
◀160N▶	2028	1757	2000	1550	2090	1846	2105	1875
◀160▶	2028	1807	2000	1600	2090	1896	2105	1925
◀170N▶	2028	1857	2000	1650	2090	1946	2105	1975
◀170▶	2028	1907	2000	1700	2090	1996	2105	2025
◀180N▶	2028	1957	2000	1750	2090	2046	2105	2075
◀180▶	2028	2007	2000	1800	2090	2096	2105	2125
ALU FIRELINE (DRZWI WEWNĘTRZNE)								
DRZWI JEDNOSKRZYDŁOWE								
◀90▶	2011	1012	2000	900	2070	1118	2085	1150
◀100N▶	2011	1062	2000	950	2070	1168	2085	1200
◀100▶	2011	1112	2000	1000	2070	1218	2085	1250
◀110N▶	2011	1162	2000	1050	2070	1268	2085	1300
◀110▶	2011	1212	2000	1100	2070	1318	2085	1350
◀120N▶	2011	1262	2000	1150	2070	1368	2085	1400
◀120▶	2011	1302	2000	1200	2070	1418	2085	1450
DRZWI DWUSKRZYDŁOWE								
◀120▶	2011	1407	2000	1200	2070	1496	2085	1525
◀130N▶	2011	1457	2000	1250	2070	1546	2085	1575
◀130▶	2011	1507	2000	1300	2070	1596	2085	1625
◀140N▶	2011	1557	2000	1350	2070	1646	2085	1675
◀140▶	2011	1607	2000	1400	2070	1696	2085	1725
◀150N▶	2011	1657	2000	1450	2070	1746	2085	1775
◀150▶	2011	1707	2000	1500	2070	1796	2085	1825
◀160N▶	2011	1757	2000	1550	2070	1846	2085	1875
◀160▶	2011	1807	2000	1600	2070	1896	2085	1925
◀170N▶	2011	1857	2000	1650	2070	1946	2085	1975
◀170▶	2011	1907	2000	1700	2070	1996	2085	2025
◀180N▶	2011	1957	2000	1750	2070	2046	2085	2075
◀180▶	2011	2007	2000	1800	2070	2096	2085	2125

Wzór FL01
Kolor Srebrno-Szary



Wzór GL03b
Kolor Winchester



Wzór GL03
Kolor Antracyt Gładki



WIKED



TEL. 58 678 00 98
FAX. 58 678 01 77



UL. WIELKI LAS 19
84-242 LUZINO



WWW.WIKED.PL

Oferta przedstawiona w poprzedniej edycji katalogu wymaga wcześniejszej weryfikacji. Publikacja nie stanowi oferty handlowej w rozumieniu art. 66 §1 Kodeksu Cywilnego i ma charakter wyłącznie informacyjny. Producent zastrzega sobie prawo do pomyłek oraz zmian, bez podania wcześniejszej informacji. Ceny podane w katalogu są cenami sugerowanymi przez producenta i nie są wiążącymi w punktach dystrybucji. Podane ceny są cenami netto, do których należy doliczyć 8% VAT lub 23% VAT.